

デジタルフォトフレーム

品番 **AP-700**

取扱説明書

このたびはお買い上げいただきまして、まことにありがとうございます。

- この商品を安全に正しくお使いいただくために、ご使用前に「取扱説明書」を最後までよくお読みください。
- お読みになったあとは、いつでも見られるところに大切に保存してください。



家庭用

この装置は、情報処理装置等電波障害自主規制協議会（VCCI）の基準に基づくクラスB情報技術装置です。この装置は、家庭環境で使用することを目的としていますが、この装置がラジオやテレビジョン受信機に近接して使用されると、受信障害を引き起こすことがあります。

取扱説明書に従って正しい取り扱いをして下さい。

この製品を使用できるのは日本国内のみで、外国では規格が異なりますので使用できません。
(This unit can not be used in foreign countries as designed for Japan only.)

1. はじめに

2. 準備

3. 基本

4. 応用

5. 設定

6. パソコンと接続

7. こんなときは

8. お手入れ

9. 補足事項

本製品の特長

はじめに

1

本製品はすでに写真や動画、音声ファイルなどのデータが入った記録メディアを使用して画像などを表示、再生するための製品です（本製品に記録メディアは付属していません）



スライドショー



音声再生



クロック&カレンダー表示
アラーム・自動オン/オフスケジュール



動画再生

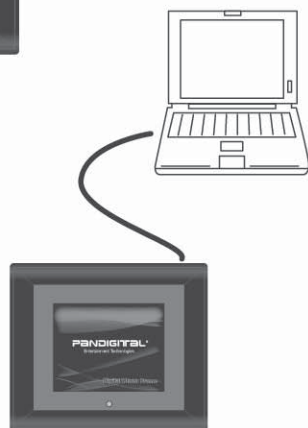

パソコンと接続

- ◆音声ファイルの自動再生
- ◆メモリーカードの画像をかたん再生
- ◆多彩でかんたん豊富なスライドショー
- ◆512MBの内部メモリー
- ◆パソコンから画像転送
- ◆かんたん動画再生
- ◆時計&カレンダー表示
- ◆リモコンでかんたん操作

【ご使用になれる記録メディア】

- ・SDメモリーカード、SDHCカード
- ・xDピクチャーカード
- ・MMC、MMC+カード
- ・メモリースティック
- ・USBメモリー



1. はじめに	2	6. パソコンと接続	37
本製品の特長	2	パソコンと接続する	37
安全上のご注意	4	7. こんなときは	39
ご使用にあたってのお願い	6	修理サービスを依頼される前に	39
機能別もくじ	7	8. お手入れ	41
2. 準備	8	お手入れ	41
各部の名称	8	9. 補足事項	42
リモコンを準備する	10	消耗・交換部品	42
電源を入れる	11	主な仕様	43
日付と時刻を合わせる	12	保証とアフターサービス	44
カレンダー時計画面について	14		
記録メディアをセットする	15		
3. 基本	17		
基本的な機能について	17		
画像を見る	18		
4. 応用	19		
カレンダー時計表示	19		
音楽を再生する	20		
動画を再生する	21		
ファイルを確認する	22		
ファイルをコピーする	23		
5. 設定	24		
各種設定	24		
表示画像サイズ	25		
スライドショー音楽	26		
スライドショーの効果	27		
スライドショー間隔	28		
スライドショーのシャッフル	28		
写真コピーの方法	29		
初期設定に戻す	30		
オートパワーオフ	30		
オン/オフスケジュール設定	31		
メディアの選択	32		
フォルダの閲覧 (内部メモリー時)	32		
その他の設定一覧	33		

安全上のご注意

はじめに

1

ご使用前に、必ずお読みください。また、お使いになる方がいつでも見られるところに必ず保存してください。

*ここに示した注意事項は、本製品を安全にお使いいただき、あなたや他の人々への危害や損害を未然に防止するためのものです。誤った取り扱いで生じることが想定される内容を『警告』と『注意』に区分しています。安全に関する重要な内容ですので、必ず守ってください。



警告

誤った取り扱いをすると、人が死亡または重傷を負う可能性が想定される内容を示しています。



注意

誤った取り扱いをすると、人が傷害を負ったり、物的損害の発生が想定される内容を示しています。

図記号の意味と例



⊘記号は、「してはいけないこと」を意味しています。

図の中に具体的な禁止内容(左図は分解禁止)が描かれています。



●記号は、「しなければならないこと」を意味しています。

図の中に具体的な指示内容(左図は差し込みプラグをコンセントから抜いてください)が描かれています。

警告



禁止

幼児の手の届く範囲で使用しない
感電・けがの原因になります。



ぬれ手禁止

ぬれた手で、AC アダプターを抜き差ししない
感電の原因になります。



禁止

本体のすきまにピンや針金などの異物を入れない
感電やけが、火災の原因になります。



禁止

不安定な場所に置かない
棚の上などに置く場合は落下しないよう十分にご注意ください。
けがや破損の原因になります。
フレームにはガラスが入っていますのでご注意ください。
お手入れの際は十分にご注意ください。
けがの原因になります。













分解禁止

改造はしない。また、修理技術者以外の人は、分解したり修理をしない
火災・感電・けがの原因になります。
修理はお買い上げの販売店または当社サービスセンターにご相談ください。
(→44 ページ参照)

安全上のご注意

はじめに

1

 注意	
 禁止 幼児の手の届く範囲で使用しない 感電・けがの原因になります。	 プラグの点検 ときどきは電源コンセントやプラグの点検 コンセントにほこりがたまっていると電流が流れ、火災の原因になることがあります。 
 禁止 ACアダプターのコードを傷つけたり、破損したり、加工したり、無理に曲げたり、引っ張ったり、ねじったり、たばねたりしない また、重いものを載せたり、挟みこんだり、加工したりするとコードやケーブルが破損し、火災・感電の原因になります。	 プラグを抜く お手入れの際は必ず AC アダプターをコンセントから抜く 感電やけが、やけどの原因になります。
 使用禁止 交流 100V 以外では使用しない 火災・感電の原因になります。	 禁止 不安定な場所に置かない けがの原因になります。
 水ぬれ禁止 本体を水につけたり、水をかけたりしない ショート・感電・火災の原因になります。	 プラグを抜く 異常時(こげくさいなど)は、運転を停止して差し込み AC アダプターを抜く 異常のまま運転を続けると火災や感電の原因になります。運転を停止してお買い上げの販売店または当社サービスセンターにご相談ください。(→44 ページ参照)
 禁止 製品に乗ったり傾けたりしない けがの原因になります。	

【付属のリモコンで使用するリチウム電池 CR2025 について】

警告

- 電池を火の中に入れて、加熱、分解しないでください。電池の液漏れ、発熱、破裂の原因になります。
- 電池は、乳幼児の手の届かない所に置いてください。万一、電池を飲み込んだ場合や電池の液が目に入った場合は、すぐ医師に相談してください。電池の液が皮膚や衣服に付着した場合には、皮膚に障害を起こすおそれがありますので、すぐに多量の水などきれいな水で洗い流してください。
- 電池の (+) 極と (-) 極を針金などで接続したり、また金属製のネックレスやヘアピンなどと一緒に持ち運んだり、保管しないでください。電池がショート状態となり、過大電流が流れるなどして、電池の液漏れ、発熱、破裂の原因になります。

注意

- 電池の (+) 極と (-) 極を逆にして使用しないでください。電池の液漏れ、発熱、破裂の原因になります。
- 使い切った電池はすぐにリモコンから取り出してください。電池の液漏れ、発熱、破裂の原因になります。
- 長期間ご使用にならない場合は、リモコンから電池を取り出してください。電池の液漏れ、発熱、故障の原因になります。
- 電池を落下させたり、投げつけたりして、強い衝撃を与えないでください。電池の液漏れ、発熱、破裂の原因になります。
- 電池の取扱説明書や注意書に従って、用途に適した電池を正しく使用してください。

ご使用にあたってのお願い

はじめに

本製品に記録メディアは付属していません。お手持ちの記録メディアをご使用ください。

1

◆ 記録データの補償について

万一、本製品の不具合により、記録ができなかった場合、また記録内容が破損、消去された場合、記録内容の補償についてはご容赦ください。

万一の破損や誤消去にそなえ、大切なデータは、バックアップ（予備のデータコピー）をおとりください。

- 記録メディア（メモリーカードなど）は、正しい挿入方向を確認したうえでご使用ください。間違ったご使用は機器の破損の原因となります。
- 記録メディア（メモリーカードなど）を取扱うときは、端子部分に触らないでください。メディアの接触不良や静電気の影響でデータが消えたり壊れたりすることがあります。
- 記録メディア（メモリーカードなど）を挿入するときは、無理な力を加えないでください。無理な力を加えると外部メディアや本体を破損する恐れがあります。
- 記録メディア（メモリーカードなど）には、各メディアで指定されているシール以外は貼らないでください。シールがスロットに引っかかり、メディアが抜けなくなる場合があります。
- 記録メディア（メモリーカードなど）は強い衝撃を与えたり、落としたり、曲げたりしないでください。
- データの読み書き中に記録メディアを抜いたり、本体電源を切らないでください。データが消えたり壊れることがあります。
- パソコンなどで加工した画像は、再生できないことがあります。
- 分解したり、改造したりしないでください。
- 水にぬらしたり、ぬれた手で触らないでください。
- 以下のような場所でのご使用や保存は避けてください。

- ・炎天下の閉めきった自動車の中、直射日光のあたる場所、暖房機や熱器具の近く。
- ・湿気が多い場所
- ・静電気や電気ノイズを受ける場所

◆ 液晶画面の表示について

- 本製品の画面で表示される画像と実際の画像では画質や色合いが異なる場合があります。これは液晶画面の特性の違いや、発色方法の違いによるもので、故障ではございません。
- 液晶画面は非常に精度の高い技術で作られています。画素欠けや常時点灯する画素（黒い点が現れたり、赤や青、緑の点が消えない）が発生する場合があります。いずれも故障ではありません。

◆ ガラス面にご注意ください

- ガラス面にご注意ください。本製品を落としたり、強い衝撃を加えたりするとガラス面が破損して、けがの原因になります。

◆ 著作権について

映像、画像など著作権の対象となっている著作物、またはあなたが撮影、制作した映像、画像以外のものを複製、編集、印刷することは著作権法上、個人的または家庭内でその複製物、編集物、印刷物を使用する場合に限って許されています。この範囲を超えて複製、編集、印刷や複製物、編集物、印刷物を使用した場合は著作権を侵害することとなり、著作権者などから損害賠償などを請求される場合がありますので、そのような利用方法はおやめください。本機において写真や動画の画像データを利用する場合は、前述の著作権侵害に抵触する利用方法はおやめください。また、他人の肖像を無許可で使用、改変などを行うと肖像権を侵害することになりますのでおやめください。

◆ 結露（露付き）について

製品内部に結露が生じるなど漏電による故障の原因になります。結露が生じる恐れのあるときは、本機をすぐにご使用にならないでください。次のような場合に結露が生じやすくなりますのでご注意ください。

- 本機を寒いところから、急に暖かいところに移動したとき
- 暖房を始めたばかりの部屋や、エアコンなどの冷風が直接あたる場所で使用したとき
- 夏季に、冷房のきいた部屋・車内などから急に温度・湿度の高いところに移動して使用したとき
- 湯気が立ちこめるなど、湿気の多い部屋で使用したとき

◆ 電波障害自主規制について

この装置は、情報処理装置等電波障害自主規制協議会（VCCI）の基準に基づくクラスB情報技術装置です。この装置は、家庭環境で使用することを目的としていますが、この装置がラジオやテレビジョン受信機に近接して使用されると、受信障害を引き起こすことがあります。取扱説明書に従って正しい取り扱いをして下さい。

【商標について】

- ・コンパクトフラッシュは、米国 SanDisk Corporation の登録商標です。
 - ・Microsoft は米国 Microsoft Corporation の米国及びその他の国における登録商標です。
 - ・SD は SD アソシエーションの商標です。
 - ・Memory Stick、Memory Stick PRO、Memory Stick Duo は、ソニー株式会社の商標です。
 - ・xD-Picture Card は富士フイルム（株）の商標です。
- 本説明書の中で、TM や (R) などの記号を記載しない場合があります。その他、各会社名、各製品名は各社の商標または登録商標です。

機能別もくじ

はじめに

1

各部の名称を確認する	●●●▶	8 ページ
リモコンの準備をする	●●●▶	10 ページ
記録メディアをセットする	●●●▶	15 ページ
スライドショーを開始する	●●●▶	17 ページ
効果を変更する	○○○▶	27 ページ
間隔を変更する	○○○▶	28 ページ
シャッフル再生	○○○▶	28 ページ
音楽・音声ファイルを再生する	●●●▶	20 ページ
カレンダー・時計表示	●●●▶	19 ページ
時刻合わせ	○○○▶	12 ページ
アラーム設定	○○○▶	35 ページ
オン/オフ スケジュール	○○○▶	31 ページ

各部の名称

準備

箱の中に梱包されている本体と付属品をご確認ください。

【本体（正面、上面、側面）】

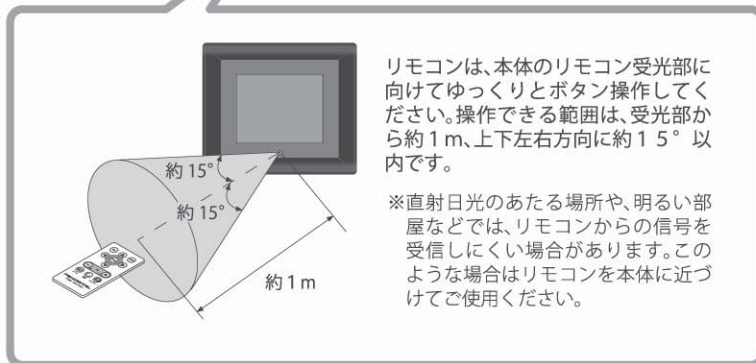
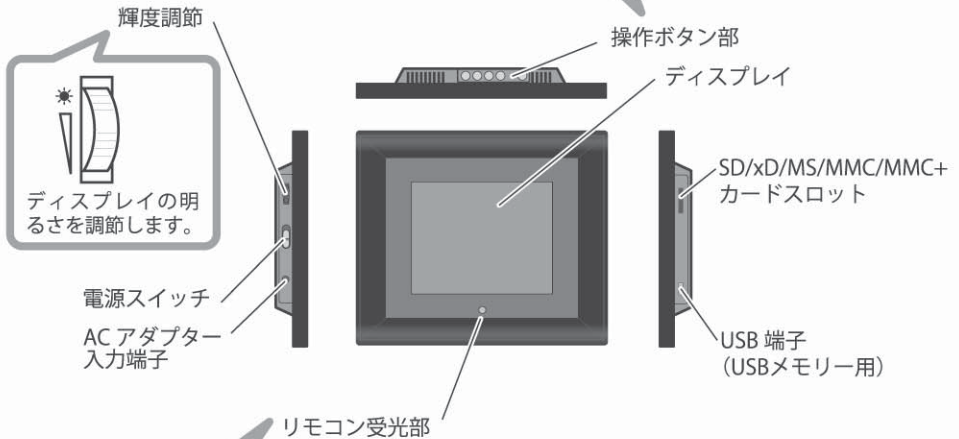
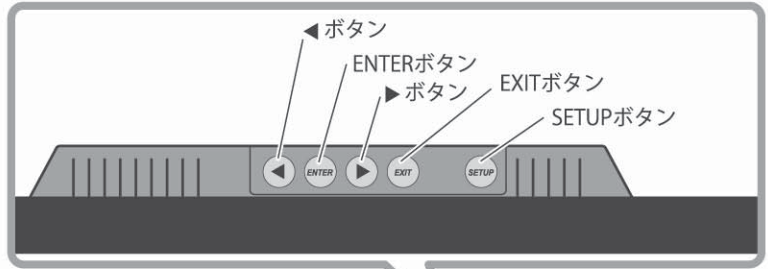

各部の名称

準備

2

【本体（背面）】

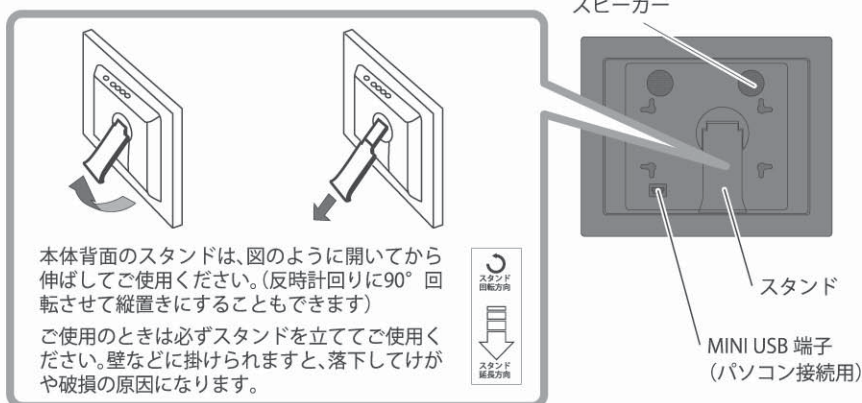

本体背面のスタンドは、図のように開いてから伸ばしてご使用ください。(反時計回りに90°回転させて縦置きにすることもできません)

ご使用のときは必ずスタンドを立ててご使用ください。壁などに掛けられますと、落下してけがや破損の原因になります。

スピーカー

スタンド

MINI USB 端子
(パソコン接続用)

スタンド
回転方向

スタンド
展開方向

本製品に記録メディアは付属していません。市販のメディア製品を別途お求めください。(本製品は写真や動画、音声ファイルなどのデータが入ったメモリーカードを使用して画像などを表示、再生するための製品です)

【ご使用になれる記録メディア】

- ・SDメモリーカード,SDHCカード
- ・xDピクチャーカード
- ・MMC, MMC+カード
- ・メモリースティック
- ・USBメモリー

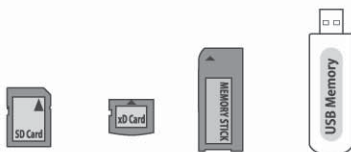

【付属品】

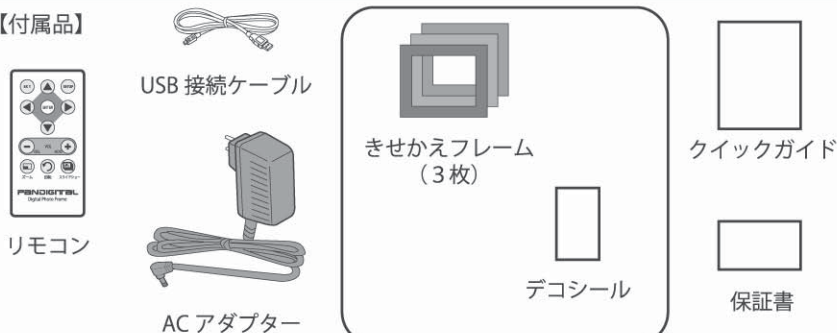

USB 接続ケーブル

リモコン

AC アダプター

きせかえフレーム
(3枚)

デコシール

クイックガイド

保証書

リモコンを準備する

準備

付属のリモコンの絶縁シートを取り外します。

2



リモコン

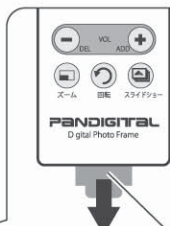

初めてご使用になるときは、この絶縁シートを取り外してください。(付属のCR2025リチウム電池はテスト用です。リモコン操作ができなくなったら新しい電池と交換してください)

絶縁シート

【リモコンの各部名称と主な機能】

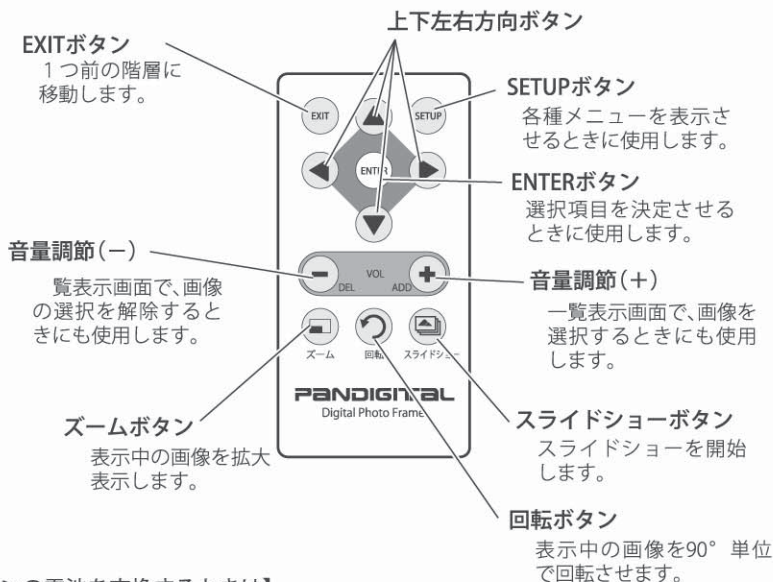

【リモコンの電池を交換するときは】

①

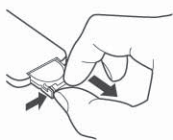

タブを図のように押さえながら電池ケースを引き出します。

②

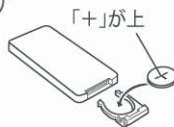

古い電池を取り出し、新しいCR2025(別売リチウム電池)を電池ケースに入れて、リモコンに収納します。

電源を入れる

準備

1

本体側面の**ACアダプター入力端子**にACアダプターのプラグを差し込み、ACアダプターを家庭用コンセント(交流100V)に確実に差し込みます。

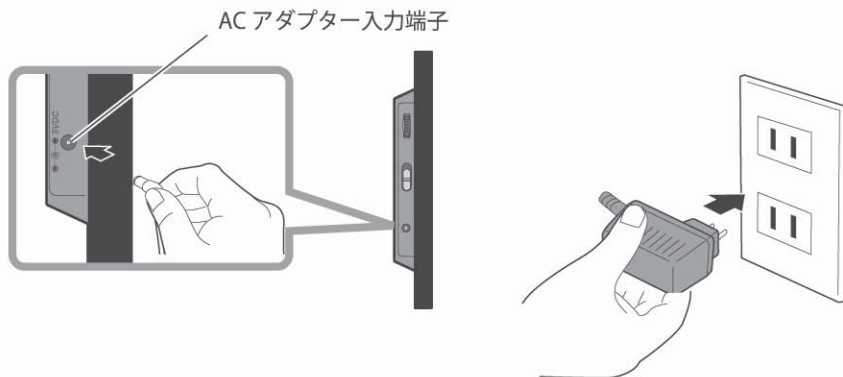

2

本体側面の**電源スイッチ**を「入」にします。
ディスプレイに初期画面が約2秒間表示され、内部メモリーに保存されている画像のスライドショーが自動的に始まります。

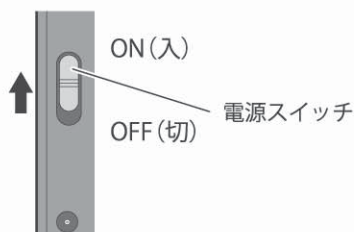

初期画面



スライドショー画面

日付と時刻を合わせる

準備

日付と時刻を合わせます。(本機の時計表示(時刻表示)の機能は、電源スイッチで電源をオフにすると、約8時間で時刻の再設定が必要となります。)

2

1

本体の電源を「入」にして、**ホーム**画面を表示させます。
(リモコンの**EXIT**ボタンを数回押して、**ホーム**画面を表示させます)
リモコンは、本体の受光部にむけて、ゆっくりボタン操作してください。(早く連続して操作すると反応しにくい場合があります)



ホーム画面

EXITボタン



2

リモコンの ◀または▶ ボタンを押して**時計**アイコンを選択し、リモコンの**ENTER**ボタンを押します。

カレンダー/時計画面が表示されます。

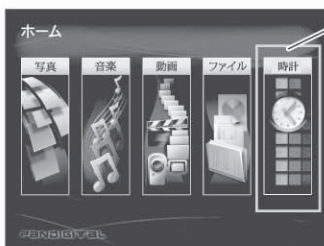

ホーム画面

時計アイコン



ENTERボタン



カレンダー/時計画面

日付と時刻を合わせる

準備

3

リモコンの**SETUP**ボタンを押すとメニューが表示されます。**時間を設定**メニューが選択されていることを確認して、リモコンの**ENTER**ボタンを押します。日付と時刻を設定する画面表示されます。

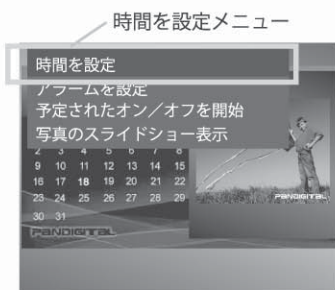

カレンダー／時計画面

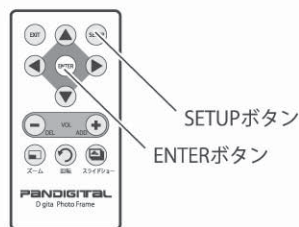

2

4

リモコンの▲または▼ボタンで数値を設定し、▶ ボタンで次の項目に進みます。設定し終わったら**ENTER**ボタンを押して決定します。

カレンダー／時刻表示に戻ります。

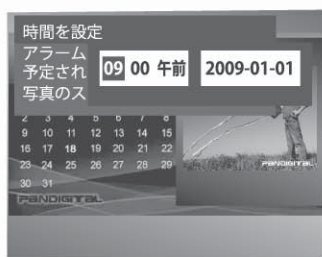

カレンダー／時計画面



カレンダー／時計画面

カレンダー時計画面について

準備

カレンダー時計画面では次の設定ができます。

2

ホーム画面で時計アイコンを選択して、リモコンの**ENTER**ボタンを押すと、**カレンダー／時計画面モード**になります。このモードでは、日付と時刻合わせの他にアラーム時間を設定したり、自動で電源をオン／オフするスケジュールの設定、カレンダーの横に表示されるスライドショーの代わりにアナログの時計を表示させることもできます。



カレンダー／時計画面モード

【スライドショー】

メモリーに写真データが入っている場合は、スライドショーが始まります。

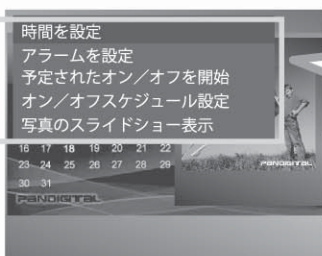

カレンダー／時計画面設定メニュー

【このモードで設定できる項目】

SETUPボタンを押すと、次のメニューを表示します。

時間を設定 (12ページ参照)

アラームを設定 (35ページ参照)

予定されたオン／オフを開始 (31ページ参照)

オン／オフスケジュール設定 (31ページ参照)

写真のスライドショー表示 (19ページ参照)

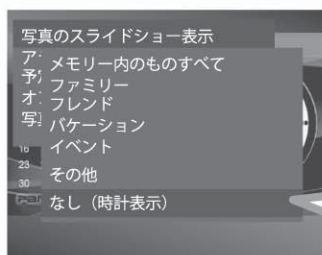

写真のスライドショー表示メニュー

【アナログ時計表示】

カレンダー／時計メニューで、**写真のスライドショー表示**を選択し、**なし (時計表示)**を選択するとアナログ時計が表示されます。



アナログ時計表示

記録メディアをセットする

準備

デジタルカメラなどで撮影した画像データの入っている記録メディアを本体にセットして、スライドショーを再生します。

1

画像データの入っている記録メディアを用意します。

【ご使用になれる記録メディア】

- ・SDメモリーカード,SDHCカード
- ・xDピクチャーカード
- ・MMC, MMC+カード
- ・メモリースティック
- ・USBメモリー

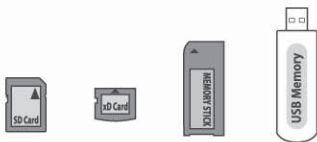

2

2

本体側面の電源スイッチを「切」にし、画像データの入った記録メディアを**カードスロット**または**USB端子**に差し込みます。

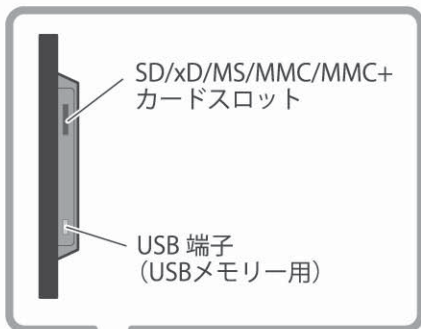

記録メディアを差し込む方向にご注意ください。

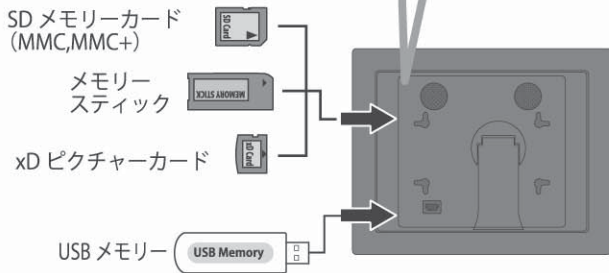

● 記録メディアを抜き差しする場合は、必ず電源を「切」にしてください。

記録メディアをセットする

準備

3

本体側面の電源スイッチを「入」にします。

ディスプレイに初期画面が約2秒間表示され、記録メディア内の画像のスライドショーが自動的に開始します。

2



初期画面



スライドショー

- 挿入した記録メディア内にMP3形式の音声ファイルが入っている場合は、スライドショーのバックグラウンドミュージックとして音声ファイルが再生されます。
- メモリーカードやUSBメモリーを複数セットした場合、USBメモリーが優先して表示されます。
- スライドショーの設定は、**ホーム画面の設定メニュー**で変更できます。詳しくは24～28ページをご参照ください。

【設定メニュー項目】

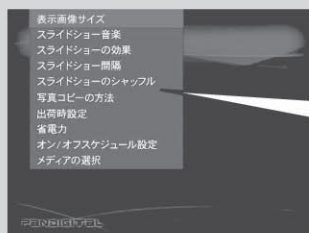

設定メニュー画面

- 表示画像サイズ (25 ページ参照)
- スライドショー音楽 (26 ページ参照)
- スライドショーの効果 (27 ページ参照)
- スライドショーの間隔 (28 ページ参照)
- スライドショーのシャッフル (28 ページ参照)
- 写真コピーの方法 (29 ページ参照)
- 初期設定に戻す (30 ページ参照)
- オートパワーオフ (30 ページ参照)
- オン/オフスケジュール設定 (31 ページ参照)
- メディアの選択 (32 ページ参照)

基本的な操作について

基本

【基本操作】

- 本体に記録メディアがセットされた状態で電源を「入」にすると、スライドショーが自動的に開始されます。(MP3形式の音声ファイルと画像の入った記録メディアを本体にセットすると、スライドショー中に音声ファイルを自動的に再生します。(→20ページ参照)
- スライドショーで画像を表示中にリモコンの**ENTER**ボタンを押すと、一時停止します。(もう一度**ENTER**ボタンを押すとスライドショーを再開します)
- 一時停止中に**EXIT**ボタンを押すと、画像ファイルを一覧で確認できる画面に切り替わります。(もう一度**EXIT**ボタンを押すとホーム画面に戻ります)
- **SETUP**ボタンを押すと、それぞれの画面に応じたメニューが表示されます。

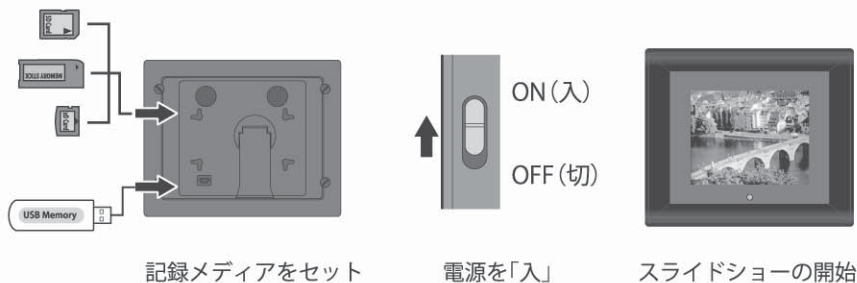

【各種画面】

ホーム画面

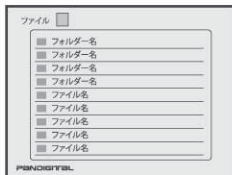

ファイル画面

記録メディア内のフォルダー、ファイルを表示します。



カレンダー/時計画面

ENTERボタン



写真一覧画面

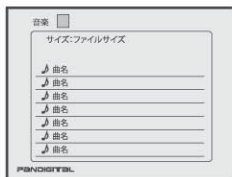

音楽ファイル画面

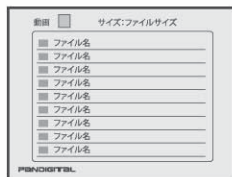

動画ファイル画面

画像を見る

基本

【1コマずつ画像を見る】

1

スライドショー再生中に、**ENTER**ボタンを押して一時停止します。

一時停止表示



一時停止画面

2

リモコンの ◀ または ▶ (▲ または ▼) ボタンを押すと、1つ前の画像または1つ次の画像に切り替わり、1コマずつ画像を見ることができます。

【一覧表示で画像を見る】

1

スライドショー再生中に、**ENTER**ボタンを押して一時停止します。

2

EXIT ボタンを押すと、一覧表示で画像を見ることができます。(リモコンの方向ボタンで画像を選択し、**ENTER**ボタンを押すと、その画像を全画面表示で確認することができます)



一覧表示画面



全画面表示

カレンダー時計表示

応用

【基本操作】

- ホーム画面に戻るときは、リモコンの**EXIT**ボタンを数回押してホーム画面に戻します。

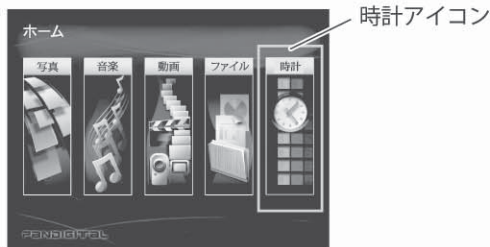

ホーム画面

4

- ホーム画面でリモコンの方向ボタンを押して**時計**アイコンを選択し、リモコンの**ENTER**ボタンを押して、**カレンダー**／**時計**画面を表示させます。**カレンダー**／**時計**画面でスライドショーが自動的に始まります。



カレンダー／時計画面でスライドショー

- カレンダー／時計画面でスライドショー中は、スライドショーの一時停止や1コマ送り、画像の回転、ズームはできません。(スライドショー間隔設定(→28ページ)のみ有効です)

- リモコンの**SETUP**ボタンを押してメニューを表示させ、**写真のスライドショー表示**メニューで、**なし(時計表示)**を選択し、**ENTER**ボタンを押すと時計の画像表示になります。(カレンダーは現在の月を表示します。他の月の表示はできません)



カレンダー／時計表示

- 日付と時刻合わせは 13 ページをご参照ください。
- スケジュール・自動オン / オフの設定は 31 ページをご参照ください。

音楽を再生する

応用

【スライドショーと同時に音楽を再生する】

MP3形式の音声ファイルと画像の入った記録メディアを本体にセットすると、スライドショー中に音声ファイルを自動的に再生します。

- カレンダー／時計表示画面では音声ファイル、動画ファイルは再生されません。

【音声ファイルを確認／再生する】

- ホーム画面でリモコンの方向ボタンを押して、**音楽アイコン**を選択し、リモコンの**ENTER**ボタンを押すと、音声ファイルが一覧表示されます。

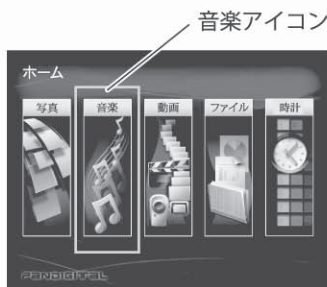

ホーム画面



音楽ファイル画面

- **音楽**画面でリモコンの方向ボタンを押して、再生したい音声ファイルを選択し、リモコンの**ENTER**ボタンを押すと、選択した音声ファイルが再生されます。



- 音声ファイルの再生音量はリモコンのVOLボタンで調節できます。
- リモコンの◀/▶ボタンで10秒ずつ戻し/送りをすることができます。

- **音楽**画面でリモコンの**SETUP**ボタンを押すと、リピート再生の設定・本体内部メモリーへファイルをコピーすることができます。詳しくは23ページをご参照ください。

【動画ファイルを確認／再生する】

- ホーム画面でリモコンの方向ボタンを押して、**動画アイコン**を選択し、リモコンの**ENTER**ボタンを押すと、動画ファイルが一覧表示されます。

- 再生できる動画ファイルはAVI(モーションJPEG)形式ファイルのみです。(その他のファイル形式は再生できません)
- カレンダー／時計表示画面では音声ファイル、動画ファイルは再生できません。
- **すべてのAVI(モーションJPEG)形式ファイルについての動作保証をするものではありません**

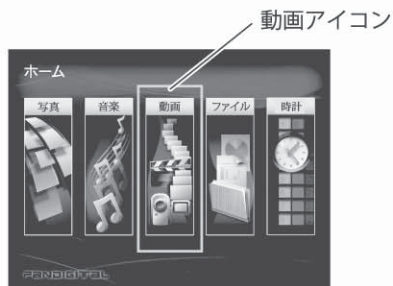

ホーム画面

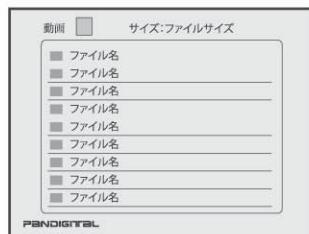

動画ファイル画面

- 動画画面でリモコンの方向ボタンを押して、再生したい動画ファイルを選択し、リモコンの**ENTER**ボタンを押すと、動画ファイルが音声つきで再生されます。



動画再生画面

- 動画の再生音量はリモコンの**VOL**ボタンで調節できます。
- 再生中の画像と音声合わない場合があります。

- 動画画面でリモコンの**SETUP**ボタンを押すと、リピート再生の設定・本体内部メモリへファイルをコピーすることができます。詳しくは23ページをご参照ください。

ファイルを確認する

応用

記録メディアを本体にセットすると、記録メディア内のファイルを確認することができます。確認するメディアは、設定メニューで変更することができます。設定メニューで内部メモリーを選択すると、本体内部メモリー内のファイルを確認できます。（→32ページ）

- 本製品で対応していないファイル形式のものはリスト表示されません。（リスト表示されても再生できないファイルがある場合もあります）

【メモリー内のファイルを確認／再生する】

- ホーム画面でリモコンの方向ボタンを押して、**ファイル**アイコンを選択し、リモコンの**ENTER**ボタンを押すと、ファイルが一覧表示されます。

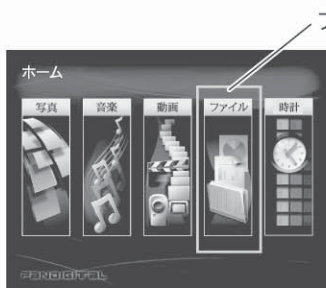

ホーム画面

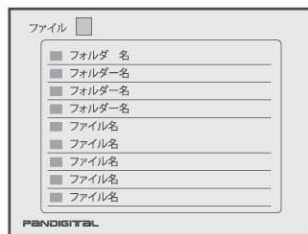

記録メディア内のフォルダー、ファイルを表示します。

ファイル画面

- **ファイル**画面でリモコンの方向ボタンを押して、確認したいファイルを選択し、リモコンの**ENTER**ボタンを押すと、そのファイルが再生されます。
- **ファイル**画面でリモコンの**SETUP**ボタンを押すと、ファイル内部メモリーにコピーすることができます。本体内部メモリーの場合は、内部メモリー内のファイルを削除することができます。

ファイルをコピーする

応用

画像や音声、動画ファイルの入っている記録メディアを本体にセットすると、本体内部メモリーにコピーすることができます。

- 本体内部メモリー容量は512MBです。(出荷時に記録されている画像やプログラム領域があるため、実際に使用できる容量は約490MBです)

【ファイル選択して本体内部メモリーにコピーする】

- 記録メディアを本体にセットし、リモコンのEXITボタンを数回押して、ホーム画面を表示させます。

1

写真を本体にコピーする場合は、**ホーム**画面の写真アイコンを、音声ファイルの場合は**音楽**アイコンを、動画ファイルの場合は**動画**アイコンを選択し、リモコンの**ENTER**ボタンを押します。

4

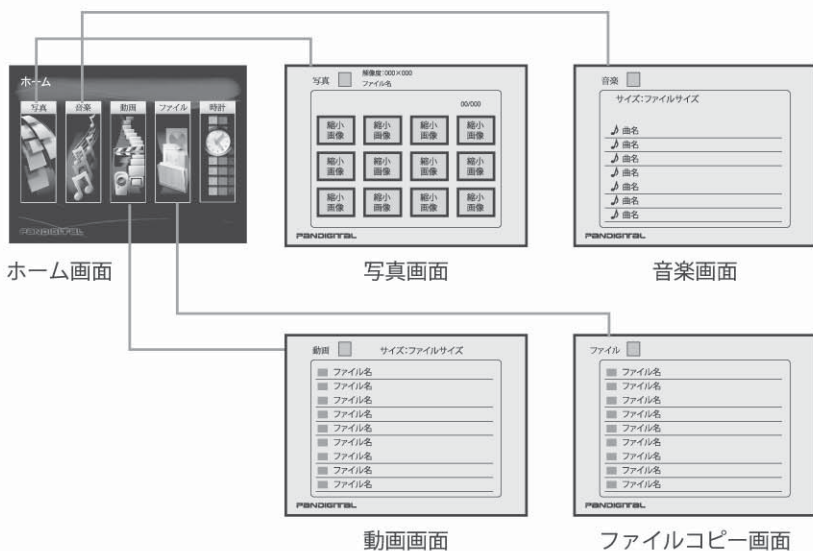

2

それぞれの画面で、コピーするファイルを選択し、リモコンの**SETUP**ボタンを押すと**ファイルをコピー**または**写真をコピー**メニューが表示されます。

リモコンの**ENTER**ボタンを押して、**すべて**または**選択されたもの**を選択し、リモコンの**ENTER**ボタンを2回押します。

- 複数のファイルを選択する場合は、リモコンの+ボタンで選択を追加することができます。(−ボタンで選択を解除できます)
- 選択されたファイルは、ファイル名の後にチェックマーク(☑)が付きます。



23

各種設定

設定

【ホーム画面で表示される各種設定メニュー】

1

リモコンの**EXIT**ボタンを押して**ホーム**画面を表示させます。(スライドショー中の場合は1回目で停止、2回目で画像一覧表示3度目で**ホーム**画面を表示します)



ホーム画面

5

2

リモコンの**SETUP**ボタンを押すとメニュー画面が表示されます。

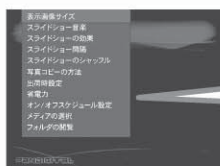

設定メニュー画面

表示画像サイズ
スライドショー音楽
スライドショーの効果
スライドショー間隔
スライドショーのシャッフル
写真コピーの方法
初期設定
省電力
オン/オフスケジュール設定
メディアの選択
フォルダの閲覧*
(*内部メモリーを選択中のみ表示されます)

3

リモコンの方向ボタンで設定するメニューを選択し、**ENTER**ボタンを押すと各種メニューを設定することができます。

表示画像サイズ

設定

「表示画像サイズ」が選択された状態でENTERボタンを押すと「オリジナル」「最適化」のサブメニューが表示されます。(メニューの表示方法は24ページをご参照ください)
(初期設定は最適化になっています)

オリジナル:

画像をオリジナルのサイズで表示します。

最適化:

画像をディスプレイのサイズに合わせて表示します。(画像によっては最適化されない場合もあります。)

小さなサイズの画像を最適化で表示すると画質が悪くなります。

大きなサイズの画像をオリジナルで表示すると画像全体を表示しない(一部切り取られて表示する)場合があります。

リモコンの▲または▼ボタンで、設定する項目を選択し、ENTERボタンを押して決定します。EXITボタンでホーム画面に戻ります。

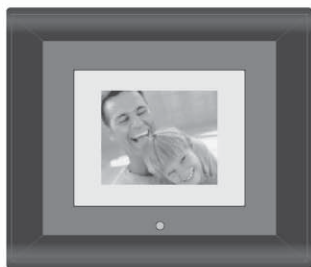

オリジナルを選択した場合の表示例



最適化を選択した場合の表示例

5

スライドショー音楽

設定

「スライドショー音楽」が選択された状態で**ENTER**ボタンを押すと「**オン**」「**オフ**」のサブメニューが表示されます。(メニューの表示方法は24ページをご参照ください)
(初期設定は**オン**になっています)

オン:

スライドショー中に音声ファイルを自動的に再生します。

オフ:

音声ファイルを再生しません。

リモコンの▲または▼ボタンで、設定する項目を選択し、**ENTER**ボタンを押して決定します。**EXIT**ボタンで**ホーム**画面に戻ります。

5



- 音声ファイルの再生音量はリモコンのVOL ボタンで調節できます。
- 音声ファイルは記録された順に、連続して再生されます。

スライドショー中に音声ファイルが再生されます。(オンに設定した場合)

スライドショーの効果

設定

「スライドショーの効果」が選択された状態で**ENTER**ボタンを押すと11種類のサブメニューが表示されます。(メニューの表示方法は24ページをご参照ください)
(初期設定は**ランダム**になっています)

オフ:

効果なく画像を切り替えて表示します。

フェード:

画像をフェードアウトしながら切り替えます。

シャッター:

画像を縦または横に細く分割して切り替えます。

クロス複合:

画像を左右から細く分割して切り替えます。

マスク:

画像をモザイク表示しながら切り替えます。

レンガ:

画像を小さな正方形に分割しながら切り替えます。

ディソルブ:

次の画像とオーバーラップしながら切り替えます。

バー:

画像を縦に区切りながら切り替えます。

拡大:

次の画像を中央から拡大しながら切り替えます。

シルク:

次の画像を絹目状にしながら切り替えます。

ランダム:

すべての効果をランダムに選択して切り替えます。

5

リモコンの▲または▼ボタンで、設定する項目を選択し、**ENTER**ボタンを押して決定します。**EXIT**ボタンで**ホーム**画面に戻ります。

● カレンダー／時計画面でのスライドショーにはこれらの効果は適用されません。

スライドショー間隔

設定

「**スライドショー間隔**」が選択された状態で**ENTER**ボタンを押すと6種類のサブメニューが表示されます。(メニューの表示方法は24ページをご参照ください)
(初期設定は**5秒**になっています)

画像が切り替わる時間を、**5秒、10秒、30秒、60秒、1時間、24時間**の6種類から選択できます。

リモコンの▲または▼ボタンで、設定する項目を選択し、**ENTER**ボタンを押して決定します。**EXIT**ボタンで**ホーム**画面に戻ります。

5

スライドショーのシャッフル

「**スライドショーシャッフル**」が選択された状態で**ENTER**ボタンを押すと「**オン**」「**オフ**」のサブメニューが表示されます。(メニューの表示方法は24ページをご参照ください)
(初期設定は**オフ**になっています)

オン:

画像の表示順をランダムに表示します。

オフ:

画像の名称順に表示します。

リモコンの▲または▼ボタンで、設定する項目を選択し、**ENTER**ボタンを押して決定します。**EXIT**ボタンで**ホーム**画面に戻ります。

「写真コピーの方法」が選択された状態で**ENTER**ボタンを押すと「最適化」「非最適化」のサブメニューが表示されます。(メニューの表示方法は24ページをご参照ください)
(初期設定は**最適化**になっています)

- 本体にセットしたメモリーカード内の画像を本体の内部メモリーにコピーして保存することができます。
- 本体の内部メモリー内に画像をコピーする場合に、画像データのサイズを小さくしてコピーするか、オリジナルサイズでコピーするかを選択し、設定します。

最適化:

画像容量を小さくして本体の内部メモリー内にコピーします。(最適化される画像の容量は元の画像により異なります)

非最適化:

オリジナル容量のまま本体の内部メモリー内にコピーします。

リモコンの▲または▼ボタンで、設定する項目を選択し、**ENTER**ボタンを押して決定します。**EXIT**ボタンで**ホーム**画面に戻ります。

初期設定に戻す

設定

「初期設定に戻す」が選択された状態で**ENTER**ボタンを押すと「はい」「いいえ」のサブメニューが表示されます。(メニューの表示方法は24ページをご参照ください)

よろしいですか?

はい:

各種設定を初期設定に戻します。

いいえ:

初期設定に戻しません。

5

リモコンの▲または▼ボタンで、設定する項目を選択し、**ENTER**ボタンを押して決定します。**EXIT**ボタンで**ホーム**画面に戻ります。

オートパワーオフ

「オートパワーオフ」が選択された状態で**ENTER**ボタンを押すと自動的に電源がオフになるまでの時間を選ぶ4種類のサブメニューが表示されます。(メニューの表示方法は24ページをご参照ください)

(初期設定は**オフ**になっています)

オフ: オートパワーオフしません。

2時間

4時間

8時間

} 設定した時間後に電源がオフになります。

リモコンの▲または▼ボタンで、設定する項目を選択し、**ENTER**ボタンを押して決定します。**EXIT**ボタンで**ホーム**画面に戻ります。

オートパワーオフで、設定した時間に電源がオフになった後、電源をオンにする場合は、リモコンのボタン(いずれのボタンでも可)を押すと電源がオンになります。

オン／オフスケジュール設定

設定

「オン／オフスケジュールの設定」が選択された状態でENTERボタンを押すとオン／オフスケジュールの設定画面が表示されます。

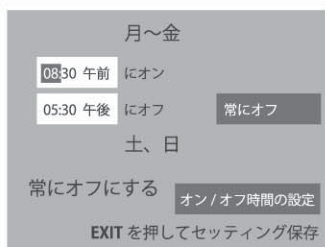

本体の電源を「入」「切」する時間を、月～金曜と土・日曜の個別に設定します。

オン／オフスケジュール設定画面

リモコンの▲または▼ボタンで数値を設定し、▶ボタンで次の項目に進みます。設定し終わったらEXITボタンを押して決定します。

ホーム画面に戻ります。

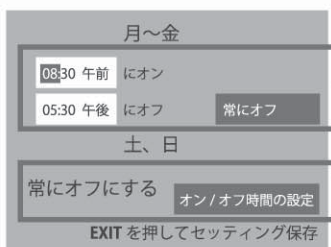

月～金曜日までのスケジュールを設定します。

土・日曜日日のスケジュールを設定します。

ここで設定した内容を有効にするためには、以下のよう
に**予定されたオン／オフの開始メニュー**で**有効**に設定し
ます。

ホーム画面の設定メニューで**オン／オフスケジュールの設定**を保存した内容をこの画面で**有効／無効**に設定します。

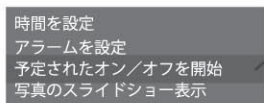

ここを選択して ENTER ボタンを押して、**オン／オフスケジュールの設定**を保存した内容を有効に設定します。(画面左下に**スケジュール「オン」**マークが表示されます)



スケジュール「オン」表示

有効に設定してから設定した内容が確定するまで**約1分**かかります。その間に他の操作をすると設定は無効になります。(画面左下の**スケジュール「オン」**マークが消えます)

スケジュール機能で、電源がオフになった後、電源をオンにする場合は、リモコンのボタン(いずれのボタンでも可)を押すと電源がオンになります。

5

メディアの選択

設定

「**メディアの選択**」が選択された状態で**ENTER**ボタンを押すと5種類のサブメニューが表示されます。カードスロット、USB端子に記録メディアがセットされているときに有効です。

表示させる画像を**内部メモリー、SD/MMC、XDカード、MS/MS-DUO、USB**の5種類から選択できます。

リモコンの**▲**または**▼**ボタンで、設定する項目を選択し、**ENTER**ボタンを押して決定します。**EXIT**ボタンで**ホーム**画面に戻ります。

5

フォルダーの閲覧（内部メモリー時）

内部メモリーに保存された画像は、各種フォルダー振り分けることができます。内部メモリーをメディア選択しているときに、「**フォルダーの閲覧**」が選択された状態で**ENTER**ボタンを押すと5種類のサブメニューが表示されます。

表示させる画像フォルダーを**ファミリー、フレンド、バケーション、イベント、その他**の5種類から選択できます。

リモコンの**▲**または**▼**ボタンで、設定する項目を選択し、**ENTER**ボタンを押して決定します。**EXIT**ボタンで**ホーム**画面に戻ります。（各種フォルダーへの振り分け方は36ページをご参照ください）

その他の設定一覧

設定

各種メニュー一覧

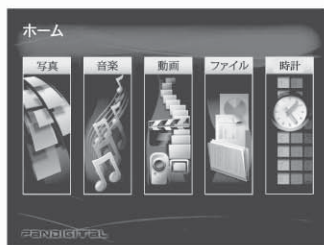

ホーム画面

内部メモリーの場合

写真メニュー	スライドショーを開始 写真を削除 選択した写真を次に割り当てる	スライドショーを開始します。 内部メモリー内の写真を削除します。 選択した写真をビューフォルダー (ファミリー、フレンド、パッケージ、 イベント、その他) に振り分けます。
音楽メニュー	音楽のリPEAT再生 ファイルを削除	音楽ファイルの再生方法を選択します。 内部メモリー内の音楽ファイルを削除し ます。
動画メニュー	動画のリPEAT再生 ファイルを削除	動画ファイルの再生方法を選択します。 内部メモリー内の動画ファイルを削除し ます。
ファイルメニュー	ファイルを削除	内部メモリー内のファイルを削除します。
時計メニュー	時間を設定 アラームを設定 予定されたオン/オフを開始 オン/オフスケジュール設定 写真のスライドショー表示	日付と時刻を設定します。 アラーム時刻を設定します。 オン/オフスケジュール設定で設定した スケジュール機能を有効にします。(→31 ページ) オン/オフスケジュール設定します。 カレンダー/時計画面でスライドショー を表示させるか、アナログ時計表示にす るかを選択します。

5

その他の設定一覧

設定

記録メディアの場合

写真メニュー	スライドショーを開始 写真をコピー	スライドショーを開始します。 内部メモリーに写真をコピーします。
音楽メニュー	音楽のリpeat再生 ファイルをコピー	音楽ファイルの再生方法を選択します。 内部メモリーに音楽ファイルをコピーします。
動画メニュー	動画のリpeat再生 ファイルをコピー	動画ファイルの再生方法を選択します。 内部メモリーに動画ファイルをコピーします。
ファイルメニュー	ファイルをコピー	内部メモリーにファイルをコピーします。
時計メニュー	時間を設定 アラームを設定 予定されたオン/オフを開始 オン/オフスケジュール設定 写真のスライドショー表示	日付と時刻を設定します。 アラーム時刻を設定します。 オン/オフスケジュール設定で設定した スケジュール機能を有効にします。(→31 ページ) オン/オフスケジュール設定します。 カレンダー/時計画面でスライドショー を表示させるか、アナログ時計表示にす るかを選択します。

アラームの設定方法

- ホーム画面で時計アイコンを選択し、リモコンの **SETUP** ボタンを押します。表示されたメニューから**アラームを設定**を選択し**ENTER**ボタンを押すと**アラーム時刻設定**画面が表示されます。

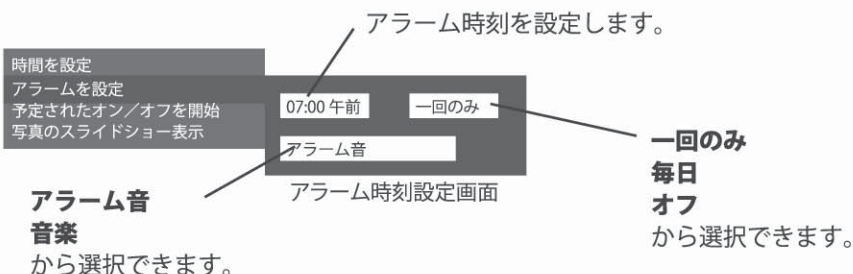

- リモコンの **▶** ボタンで項目を移動し、**▼**または**▲**ボタンで時、分、午前、午後を設定します。時刻の右の欄は**▼**または**▲**ボタンでアラームを鳴らす回数を**一回のみ**、**毎日**、**オフ**（鳴らさない）のいずれかから選択します。
- 時刻の下の欄は**▼**または**▲**ボタンでアラームの種類を**アラーム音**、**音楽**のいずれかから選択します。

●アラーム時刻に音楽をならす場合は、内部メモリー内に音楽ファイルをコピーしてください。外部の記録メディア内の音楽ファイルはアラーム時刻になっても再生されません。（内蔵アラームが優先されます）

- リモコンの **ENTER** ボタンを押して、アラームをセットすると画面にアラーム設定マークとアラームまたは音楽のマークが表示されます。



アラーム設定表示



アラーム音の場合



音楽の場合

- 設定した時刻になると画面の表示が切り替わり、アラームが約5分間鳴ります。アラームを解除する場合は、リモコンまたは本体のいずれかのボタンを押してください。



アラーム画面

その他の設定一覧

設定

スライドショー中

スライドショー中に**SETUP**ボタンを押すと、以下のメニュー画面が表示されます。

写真を回転	ENTER ボタンを押すごとに表示中の画像を反時計回りに90°ずつ回転させます。
写真をズーム	ENTER ボタンを押すごとに表示中の画像を拡大表示します。(4段階)
LCD カラーの調整	ENTER ボタンを押すと、明るさ、コントラスト、色合い、カラー調節画面が表示されます。 ● リモコンの▲または▼ボタンで項目を選択し、◀または▶ボタンで調整します。 設定し終わったら ENTER ボタンを押して決定します。 メニュー表示に戻ります。
時計表示	ENTER ボタンを押すと、 オン、オフ のメニューが表示されます。スライドショー中に時刻を表示をする(オン)かしない(オフ)を選択して ENTER ボタンを押して決定します。
写真の日付 / 時間 スタンプ	ENTER ボタンを押すと、 オン、オフ のメニューが表示されます。スライドショー中に画像に記録された日付と時刻の表示をする(オン)かしない(オフ)を選択して ENTER ボタンを押して決定します。
予定されたオン/ オフを開始	ENTER ボタンを押すと、オン/オフスケジュール設定で設定したスケジュール機能を有効にします。(→31 ページ)
写真を削除 (内部メモリーの画像を表示中の場合)	ENTER ボタンを押すと、 はい、いいえ のメニューが表示されます。表示中の画像を削除する場合は、 はい を選択して ENTER ボタンを押します。(一度削除された画像を元に戻すことはできません)
写真を次に割り 当てる (内部メモリーの画像を表示中の場合)	ENTER ボタンを押すと、 ファミリー、フレンド、バケーション、イベント、その他 メニューが表示されます。表示中の画像をそれぞれのフォルダに割り当てることができます。

パソコンと接続する

パソコンと接続

本体とパソコンを付属のUSBケーブルで接続すると、本体の内蔵メモリーの画像をパソコンで閲覧したり、パソコンから本体へ画像や動画をコピーすることができます。

【パソコンの動作環境】

- Microsoft Windows Vista / Windows XP / Windows 2000 (いずれもプリインストールされていること)
- USBポート

【パソコン接続時のご注意】

- 1台のパソコンに複数のUSB機器を接続したハブなどを使用した場合は、不具合が生じる場合があります。
- データ通信中にUSB接続コードを抜き差ししないでください。
- 推奨動作環境を満たすすべてのパソコンについて動作を保証するものではありません。
- パソコンと接続中は本体の操作はできません。

1

本体の電源スイッチが「切」になっていることを確認して、**ACアダプター入力端子**にACアダプターのプラグを差し込み、ACアダプターを家庭用コンセント(交流100V)に確実に差し込みます。

2

本体背面のミニUSB端子にUSB接続コードのミニプラグを接続し、パソコンのUSB端子にUSB接続コードのUSBプラグを接続し、本体の電源を「入」にします。

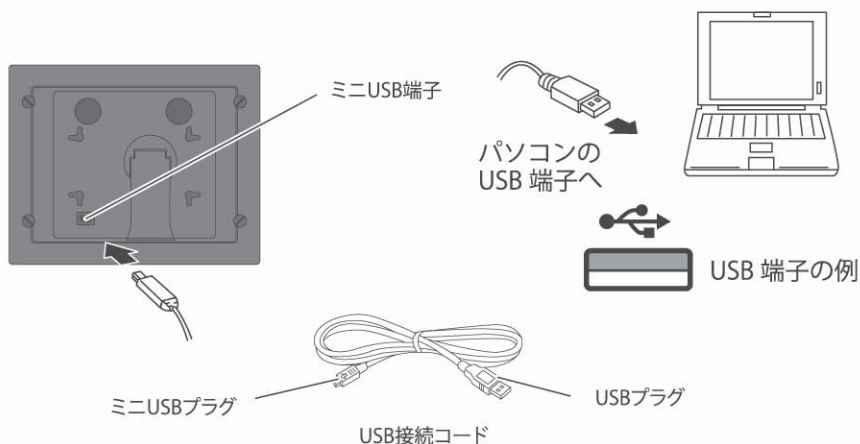

6

パソコンと接続する

パソコンと接続

3

パソコンには外部メモリー（リムーバブルディスク）として認識されます。パソコンから操作して、本体の内部メモリーと画像・動画などのファイルのやりとりを行います。

【ご注意】

- パソコン内の画像を本体内部メモリーにコピーする場合は、ファイルは圧縮されません。容量の大きいファイルをコピーすると、本体内部メモリー（512MB）に保存できるファイルの数が極端に少なくなる場合があります。

4

パソコンから取り外す場合は、ご使用になっているパソコンの「ハードウェアの安全な取り外し」の方法に従って取り外してください。

6

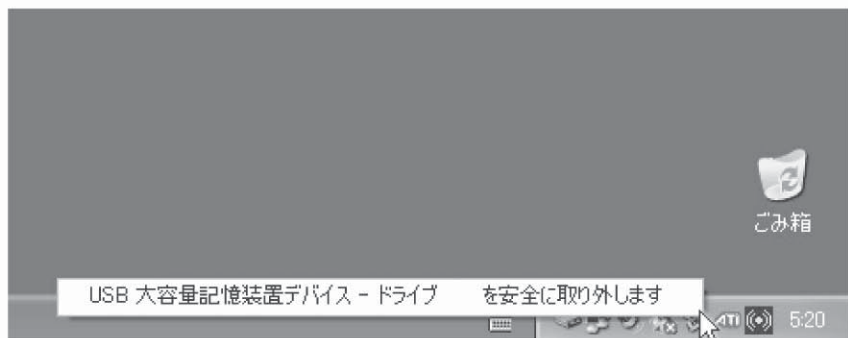

※ドライブはE:,F:のように2つ表示されます。

修理サービスを依頼される前に

こんなときは



警告

修理技術者以外の方は分解したり修理をしない

火災、感電、けがの原因になります。修理はお買い上げの販売店または当社サービスセンターにご相談ください。

修理サービスを依頼される前に次の点をお調べください。

<p>●電源が入らない</p> <p>AC アダプターが正しく本体と家庭用コンセントに差し込まれていますか？</p> <p>→正しく接続してください。</p>	<p>●ファイル名が正しく表示されない</p> <p>コンピューターなどでファイル名を変更しましたか？</p> <p>→コンピューターでファイル名を変更した場合、ファイル名に半角英数字以外の文字が含まれると、本機でファイル名を正しく表示できません。</p>
<p>●ディスプレイに画像が表示されない</p> <p>記録メディアが正しく接続されていますか？</p> <p>→正しく接続してください。(→15ページ)</p> <p>記録メディアや内部メモリーにデジタルカメラなどで保存した画像データが入っていますか？</p> <p>→画像データが入っている記録メディアを接続してください。</p>	<p>●ディスプレイに表示された画像の端が切れる</p> <p>極端な縦長や横長の画像ではありませんか？</p> <p>→極端な縦長や横長の画像の場合は、表示画面の比率の関係で、画像の端が切れて表示されることがあります。</p>
<p>記録メディアや内部メモリーに入っている画像のフォーマットは JPEG 形式ですか？</p> <p>→ファイルフォーマットが JPEG の画像でお試しく下さい。</p>	<p>●音楽が再生できない</p> <p>記録メディアや内部メモリーに入っている音楽ファイルは MP3 形式ですか？</p> <p>→ファイルフォーマットが MP3 の音楽データでお試しく下さい。</p>
<p>サムネイル表示で画像が表示されていますか？</p> <p>→「サポートされていないフォーマットです」と表示されている画像は本機で表示することはできません。(→22ページ)</p>	<p>●動画が再生できない</p> <p>外部メモリー(メモリーカードなど)や内蔵メモリーに入っている動画ファイルは AVI 形式(モーション JPEG)ですか？</p> <p>→ファイルフォーマットが AVI 形式(モーション JPEG)でお試しく下さい。</p>
<p>●本体の操作ができない</p> <p>一時的な過電流や静電気で接続エラーが発生している。</p> <p>→本体の電源を入れなおしてください。</p>	<p>●動画の映像と音声がずれる</p> <p>→本機内部の処理の関係で、長時間の動画を再生したときに映像と音声がずれることがあります。</p>

7

修理サービスを依頼される前に

こんなときは

●保存できない

内部メモリーが一杯になっていませんか？

→不要な画像を削除してください。
(→33 ページ)

●複数枚の画像をコピーしようとしたとき、一部の画像がコピーできない

コピー選択した写真に、本機で表示できない写真が混じっていませんか？

●誤ってファイルを消してしまった

一度削除したファイルは、元に戻すことはできません。

●USB ケーブルでパソコンと接続しても何も起らない

一時的な過電流や静電気で接続エラーが発生している。

→本機の電源を入れなおしてください。

●リモコンが効かない

リモコンの電池は入っていますか？

→電池を正しく入れてください。
(→10 ページ)

リモコンの電池が消耗していませんか？

→電池を交換してください。(→10 ページ)

リモコンの先端を本体の受光部に向けていますか？

→リモコンの先端を本体の受光部に向けて操作してください。

リモコンと本体の距離が離れすぎていませんか？

→本機は卓上での使用を想定しております。リモコンと本体の距離は 1m 以内で操作してください。

リモコンのボタンを連続して素早く操作していませんか？

→リモコンのボタンを押してから本体が反応するまで、多少時間がかかることがあります。リモコンのボタンはゆっくり操作してください。



警告

お手入れの際は、必ず電源プラグをコンセントから抜いてください。
感電やけがの原因になります。

本体の汚れは、やわらかい布でふき取ってください。細部の汚れは綿棒などを使用して取り除いてください。

👉【お願い】

- シンナー、ベンジン、アルコール、などは使用しないでください。

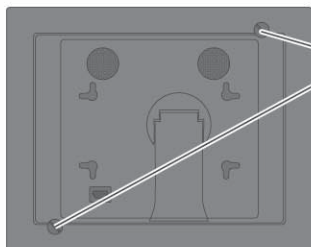

取付ビス(2カ所)をゆるめて、
フレームを取り外します。

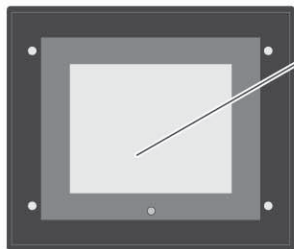

ガラスにご注意ください。



注意

フレームにはガラスが入ってますのでご注意ください。
お手入れの際は十分にご注意ください。
けがの原因になります。

消耗・交換部品

補足事項

消耗・交換部品を依頼される場合は「保証とアフターサービス」をご覧ください。
(→44 ページ参照)

名称	品番
AC アダプター	EX-3002-00
リモコン	EX-3003-00
USB 接続ケーブル	EX-3004-00
きせかえフレーム	EX-3005-00
デコシール	EX-3007-00

【きせかえフレームの交換方法】

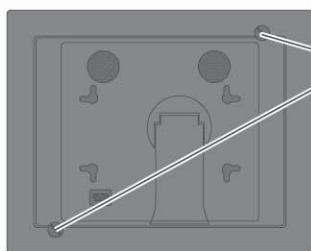

取付ビス(2カ所)をゆるめて、
フレームを取り外します。

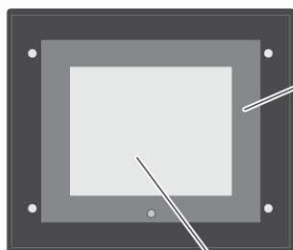

きせかえフレームを取り外して交換
します。(詳しくは「きせかえフレ
ーム・デコシールの使いかた」をご参
照ください)

ガラスにご注意ください。



注意

フレームにはガラスが入ってますのでご
注意ください。
お手入れの際は十分にご注意くださ
い。けがの原因になります。

主な仕様

補足事項

液晶画面	7型 (480×234 ピクセル)
入力端子	USB 端子、MINI USB 端子、SD/xD/MS/MMC/MMC+ スロット
再生可能フォーマット	写真：JPEG, 動画：AVI (モーション JPEG) , 音楽：MP3
内部メモリー容量	512MB
電源	入力：100V 出力：DC 5V 0.3A
消費電力	5W (最大)
外形寸法	254×35×186 mm (W×D×H)
質量	750g (フレーム含む)

保証とアフターサービス

- 1** この製品には保証書がついています。
保証書は販売店にて所定事項を記入してお渡しいたしますので、内容をよくお読みのうえ大切に保管してください。
- 2** 保証期間はご購入の日から1年間です。
保証期間中でも有料になることがありますので、保証書をよくお読みください。
- 3** 保証期間後の修理は・・・
販売店または当社サービスセンターにご相談ください。修理によって機能が維持できる場合は、ご希望により有料修理いたします。ただし、補修用性能部品の最低保有期間は、製造打ち切り後6年です。
注) 補修用性能部品とは、その製品の機能を維持するために必要な部品です。

この製品についてのご質問は

株式会社 シー・シー・ピー 八潮サービスセンター

〒340-0801 埼玉県八潮市八條1477 (名鉄運輸 八潮営業所内)

TEL.048-933-3388 / FAX.048-933-3372

営業日 月曜～金曜 (但し、祝日は除きます。)

お電話受付時間 9:30～17:00

愛情点検

長年ご使用のフォトフレームの点検を!



このような症状はありませんか?

- 電源を入れても、ときどき運転しないことがある。
- コードを動かすと、通電したり、しなかったりする。
- 本体が変形したり、異常に熱い。
- こげくさい臭いがする。
- その他の異常、故障がある。

このような症状のときは、事故防止のため、すぐさまご使用を止めていただき、必ず販売店または当社サービスセンターに点検をご相談ください。



株式会社 シー・シー・ピー

本社：〒111-0043 東京都台東区駒形2-5-4

大阪支店：〒550-0002 大阪市西区江戸堀1-8-14 肥後橋SKビル4階

TEL. (03) 5806-3507(ダイヤルイン)

TEL. (06) 6444-2122 (代)