

保証とアフターサービス

1 この製品には保証書がついています。

保証書は販売店にて所定事項を記入してお渡しいたしますので、内容をよくお読みのうえ大切に保管してください。

2 保証期間はお買い上げの日から1年間です。

保証期間中でも有料になることがありますので、保証書をよくお読みください。

3 保証期間後の修理は・・・

販売店または当社サービスセンターにご相談ください。修理によって機能が維持できる場合は、ご希望により有料修理いたします。ただし、補修用性能部品の最低保有期間は、製造打ち切り後6年です。

注) 補修用性能部品とは、その製品の機能を維持するために必要な部品です。

この製品についてのご質問は

株式会社 シー・シー・ピー サービスセンター

TEL.03-3527-8899 FAX.03-3527-8956

営業日：月曜～金曜（但し、祝日は除きます）お電話受付時間 9：30～17：00

〒135-0064 東京都江東区青海3丁目2番17号
ワールド流通センターA棟 ユニエックス倉庫内

愛情点検	長年ご使用の加湿器の点検を！	
	このような症状はありませんか？ <ul style="list-style-type: none"> ●スイッチを押しても、ときどき運転しないことがある。 ●コードを動かすと、通電したり、しなかったりする。 ●本体が変形したり、異常に熱い。 ●こげくさい臭いがする。 ●その他の異常、故障がある。 	このような症状のときは、事故防止のため、ただちにご使用を止めていただき、必ず販売店または当社サービスセンターに点検をご相談ください。



株式会社 シー・シー・ピー

本社：〒111-0043 東京都台東区駒形2-5-4

OMO

キリトリ線

超音波式加湿器 保証書

持込修理

品番	KZ-GP35		
お客様	お名前	様	
	ご住所	〒	
		電話番号 ()	-
お買い上げ日	年 月 日	取扱販売店	住所・電話番号
保証期間	お買い上げ日より	対象部分	株式会社 シー・シー・ピー 〒111-0043 東京都台東区駒形2-5-4
	1年	本体 消耗部品は除く	

本書はお買い上げの日から左記期間中故障が発生した場合には、本書記載内容で無料修理を行なうことをお約束するものです。詳細は裏面をご参照ください。

CCP'S

取扱説明書

保証書付

超音波式加湿器

品番 **KZ-GP35**

このたびはお買い上げいただきまして、まことにありがとうございます。

- ・取扱説明書をよくお読みになり、正しくお使いください。
- ・お読みになったあとは、いつでも見られるところに大切に保管してください。

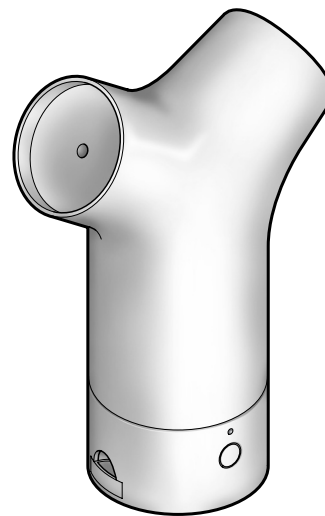

◎ご使用前に	
安全上のご注意 -必ず守ってください-	2
使用上のご注意	4
各部のなまえ	6
準備をする	8
◎使いかた	
運転を始める	10
運転をやめる	11
◎お手入れ	
お手入れ	12
◎困ったときに	
故障かな!?と思ったら	14
保管のしかた	14
仕様	15
消耗品/交換部品	15
保証とアフターサービス	巻末
(保証書)	巻末

家庭用

この製品を使用できるのは日本国内のみで、外国では電源、電圧が異なりますので使用できません。
This unit can not be used in foreign countries as designed for Japan only.

ご使用前に、この「安全上のご注意」を必ずお読みください。

◎ここに示した注意事項は、本製品を安全に正しくお使いいただき、あなたや他の人々への危害や損害を未然に防止するためのものです。必ず守ってください。

誤った使いかたをしたときに生じる危険や損害の程度を表わす図記号です。

警告 「人が死亡または重傷を負う可能性が想定される内容」を表わしています。

注意 「傷害を負う可能性や、物的損害の発生が想定される内容」を表わしています。

お守りいただく内容を次の図記号で説明しています。

禁止 してはいけない「禁止」の内容を表わしています。

強制 必ず実行していただく「強制」の内容を表わしています。

警告

水ぬれ禁止
水につけたり、水をかけたりしない
感電・ショート・火災の原因になります。



禁止
ACアダプターのコードやACアダプターのプラグが傷んだり、コンセントの差し込みがゆるいときは使用しない
感電・ショート・発火の原因になります。

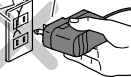

禁止
幼児の手の届く範囲で使用しない
感電やけがの原因になります。

禁止
本体カバーをはずして使用しない
故障の原因になります。

禁止
アロマオイルなど水道水以外を水タンクや本体に入れない
故障の原因になります。

殺菌ボールカートリッジユニットの破損、水漏れの原因になります。

禁止
本体や本体カバー、水タンクなどのお手入れに塩素系・酸性タイプの洗剤は使用しない
洗剤から有毒ガスが発生し、健康を害す原因になります。



強制
お手入れの際は必ずACアダプターをコンセントから抜く
感電やけがの原因になります。

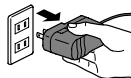

分解禁止
改造はしない。また、修理技術者以外の人は、分解したり修理をしない
火災・感電・けがの原因になります。
修理はお買い上げの販売店または当社サービスセンターにご相談ください。
(⇒巻末参照)



警告

禁止
吹出口や本体のすき間にピンやコイン、針金などの金属異物を入れない。
感電やけが、火災の原因になります。

禁止
ACアダプターのコードを傷ついたり、破損したり、加工したり、無理に曲げたり、引っ張ったり、ねじったり、たばねたりしない。また、重いものをのせたり、挟み込んだりしない
電源コードが破損し、感電・火災の原因になります。

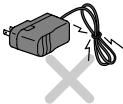

禁止
交流100V以外では使用しない
火災・感電の原因になります。

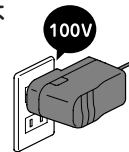

ぬれ手禁止
ぬれた手で、ACアダプターを抜き差ししない
感電・ショートの原因になります。

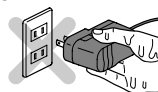

実行
排水方向から排水する
排水方向を誤ると、本体内部の電気部品に水が入り、感電・ショート・火災の原因になります。
(⇒12p参照)



注意

ACアダプターを抜く
ACアダプターは、アダプター本体を持って、コンセントから引き抜く
電源コードが破損し、感電やショートして発火することがあります。



使用時以外は、ACアダプターをコンセントから抜く
けがや絶縁劣化による感電・漏電・火災の原因になります。

禁止
使用中や使用直後はお手入れをしない
けがや故障の原因になります。

使用中や使用直後は本体を持ち運ばない
水がこぼれて故障の原因になります。

プラグの点検
ときどきは電源コンセントやACアダプターの点検を
コンセントや、ACアダプターにほりこりがたまっていると湿気が加わることで電流が流れ、火災の原因になることがあります。ACアダプターが抜けかけていたり、破損したりしている場合は特に危険です。

おもわぬ事故を防ぐために…

- ・コンセントの周りにほりこりをためないようにときどき掃除をする。
- ・ACアダプターがしっかりと差し込まれているか確かめる。
- ・コンセントやACアダプターに異常がないか確かめる。

禁止
不安定な場所には置かない
傾いたり、転倒して床をぬらしたり、けがや故障の原因になります。



お願い 正しく、安全に使いましょう！

この製品は、「超音波式加湿器」です。
安全性を考慮した設計ですが、誤った使いかたをすると、周辺の精密機器や家財をぬらすおそれがあります。取扱説明書をよくお読みになり、正しく安全にお使いください。

白粉について

霧の蒸発にともない機器の周辺に白い粒状のものが残ることがあります。これは、発生する霧の中（水道水）に含まれるカルシウムなどのミネラル分です。有害なものではありませんが、加湿された空気が精密機器などの内部に入りますと蒸発したあとに白粉が生じ、作動不良など故障の原因になる場合があります。

故障などを防ぐために、必ずお守りください

水道水（飲用）を使用する

ペットボトルにはこれらのほか、アロマオイル、アロマウォーター、香水、化粧品などはいっさい混ぜないでください。故障の原因になります。

吹出口をふさがない

カーテンやタオルなどで吹出口をふさぐと故障の原因になります。



凍結に注意する

凍結のおそれがあるときは水タンクや本体の水を捨ててください。凍結すると故障の原因になります。



水タンクを本体にセットしたあとや、本体に水が入っているときは、移動させたり持ち運んだりしない

水がこぼれて周囲をぬらしたり、故障の原因になります。

加湿しすぎない

加湿しすぎると周囲をぬらしたり、故障の原因になります。

水タンクを本体にセットしたあとは給水時以外、本体にさわらない

必要以上に水が供給されて吹出口から霧が出ずに、内部が異常な高温になって本体などが変形する原因になります。



タンスや家電の上に設置しない

不意な水漏れによる家具の汚損、家電の故障の原因になります。

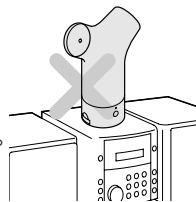

本体内部のお手入れをこまめにおこなう

お手入れをしないで使い続けると、水あかやごみなどがたまり、性能が低下したりカビなどの繁殖や悪臭発生の原因になります。また、故障や水漏れ、発火の原因になります。

Point ・ご使用にともない水道水に含まれる「カルシウム」や「マグネシウム」などの成分が本体内部に付着していくと、運転に支障をきたします。1週間に1回は「お手入れ」してください。（⇒12～13p参照）

適した場所で使いましょう！

水平で安定したテーブルなどの上

四方や上方にもやさえぎるものがないところ

吹出口から出る霧をさえぎるようなものがないところ

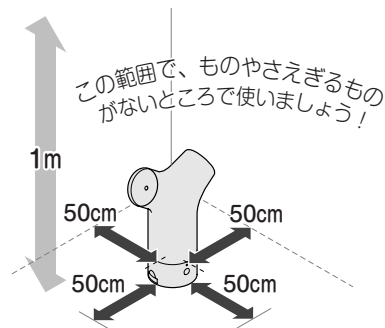

次のような場所では、使用しないでください

吹出口から出る霧が家具や電気製品・パソコン・精密機械・壁・カーテン・天井などに直接あたるところ、およびその近く

しみがついたり、変色や変形、故障の原因になります。特に電気製品やパソコンなどは湿気や白粉の影響を受けやすく、故障を引き起こす原因になります。



人がよく通るところ

ぶつかったり、電源コードに引っかかると、加湿器が倒れて水がこぼれたり、本体の故障の原因になります。

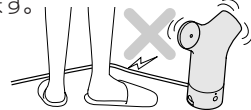

直射日光が当たる場所や暖房機の上、または近く

変形・変色したり、誤作動することがあります。

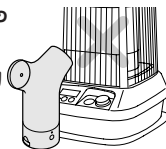

浴室など湿度の高いところ
故障の原因になります。

カーペットやふとんなどの上

水がこぼれたり誤作動や故障の原因になります。

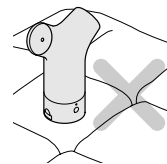

ガスコンロの近く

加湿器を使用したとき、まれに炎が赤くなります。霧に含まれる水道水の成分が炎に反応（炎色反応）するもので、故障ではありません。気になるときは、加湿器の設置場所を変えてください。

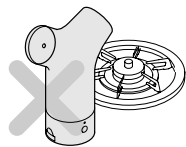

枕元やベッドテーブルなど就寝中に誤って触れるおそれがある場所

誤って倒してしまったときに水がこぼれ、周囲に影響を与え故障を引き起こす原因になります。

各部のなまえ

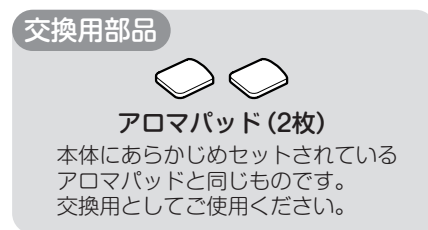
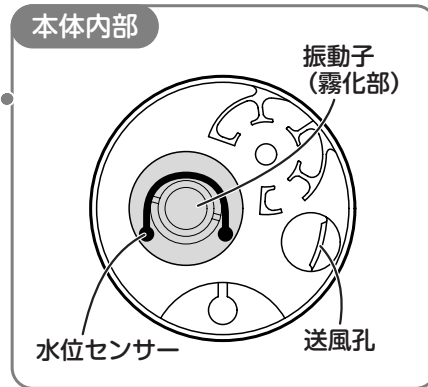
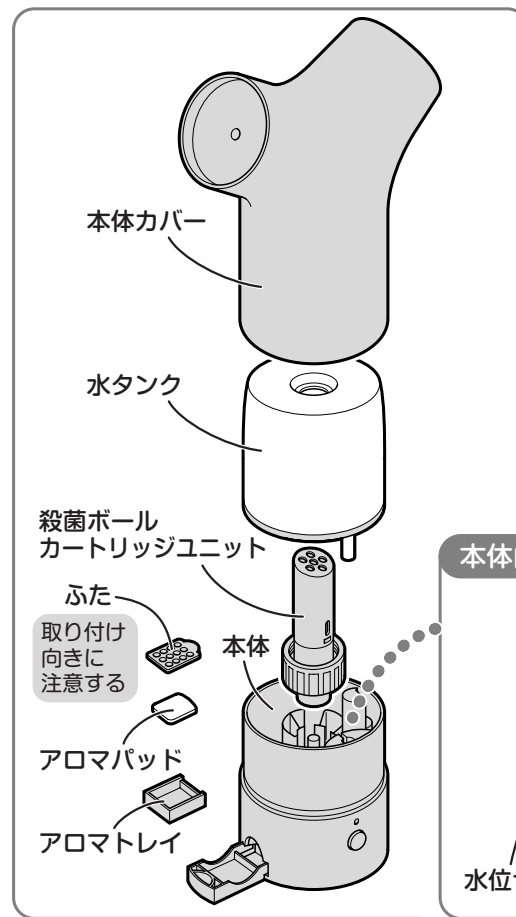
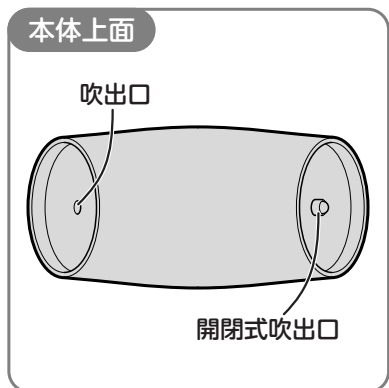
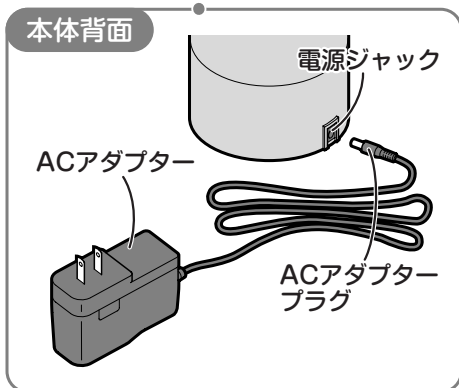
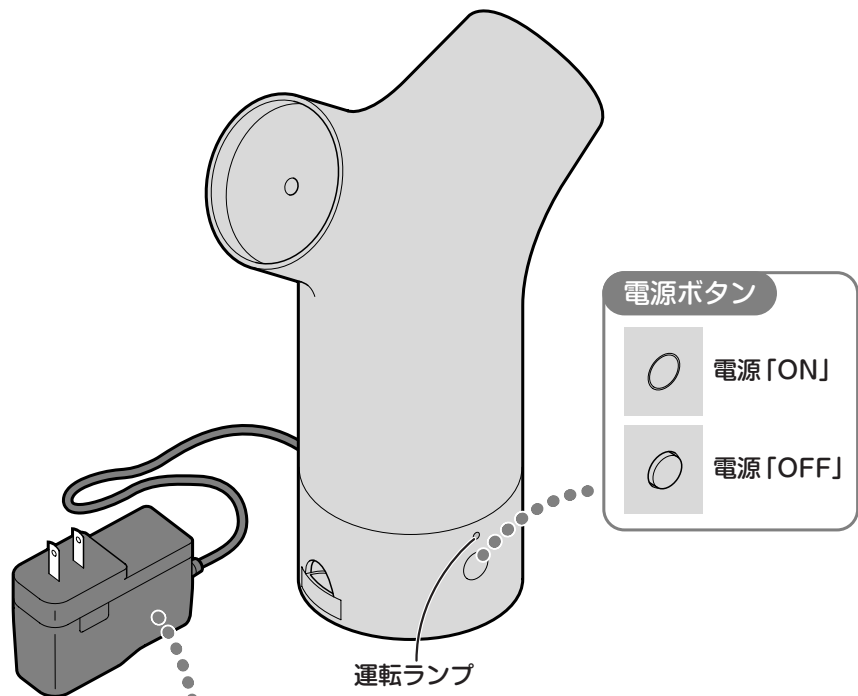

ご使用前に

使いかた

お手入れ

困ったとき

水を入れる

1 水タンクに水を入れる

- ① 水道水を入れます。
(お湯は入れないでください)

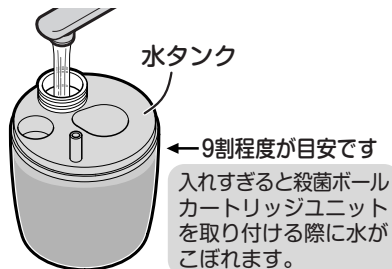

- ② 殺菌ボールカートリッジユニットを水タンクの口にしっかり取り付けます。

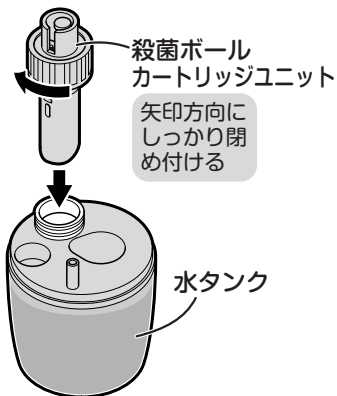

お願い

アロマオイルや、芳香剤、温水(40℃以上)、洗剤、化学薬品、化粧水、ミネラルウォーター、地下水、温泉水、アルカリイオン水、次亜塩素酸水、弱酸性水などは絶対に入れないでください。

故障の原因になります。

本体にセットする

2 水を入れた水タンクを本体にセットする

- ① 本体を平らで安定したところに置きます。
② 図のように水タンクの凸部と、本体の凹部が合うようにセットする。

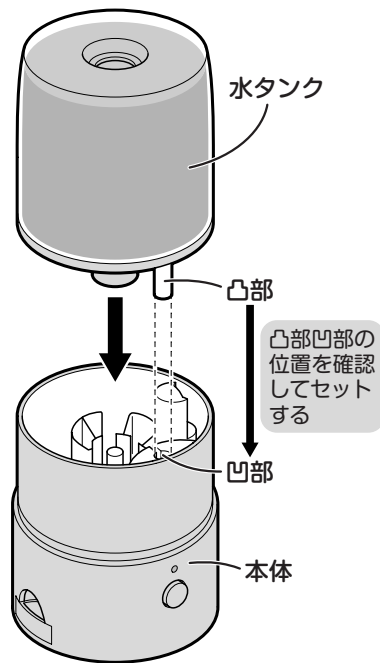

本体カバーをセットする

3 本体カバーを本体にセットする

- ① 本体カバーを本体にセットする。

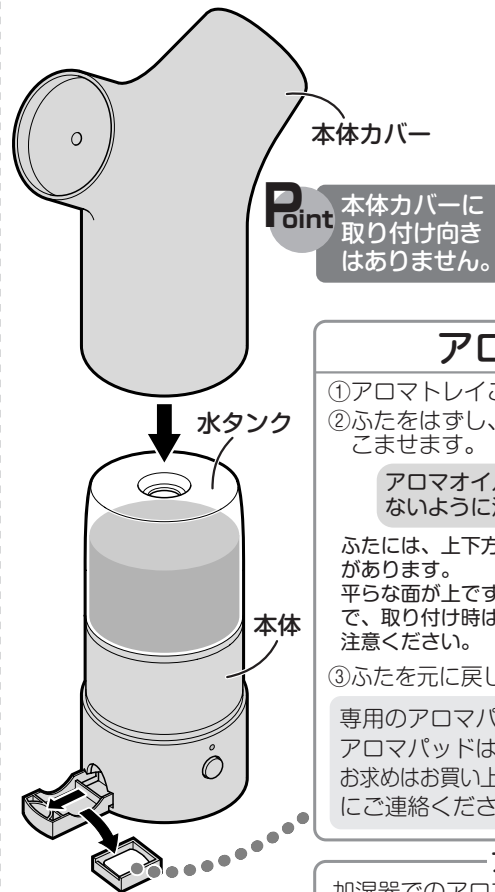

電源を入れる

4 ACアダプターを差し込む

⚠ 注意

ぬれた手でACアダプターを触らない
感電の原因になります。

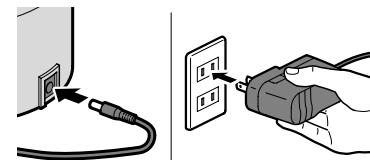

準備完了です。

アロマを楽しむとき

- ① アロマトレイごと、本体から取りはずします。
② ふたをはずし、市販のアロマオイルを3~4滴しみてませます。

アロマオイルがあふれないように注意する

ふたには、上下方向があります。平らな面が上ですので、取り付け時はご注意ください。

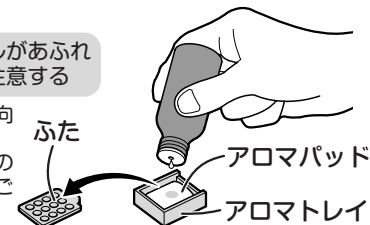

- ③ ふたを元に戻し、アロマトレイを本体にセットします。

専用のアロマパッド以外は使用しないでください。アロマパッドは消耗品です。(⇒15p参照)
お求めはお買い上げの販売店または当社サービスセンターにご連絡ください。(⇒巻末参照)

アロマの香りについて

加湿器でのアロマの香り方は、アロマディフューザーよりもおだやかに香ります。

運転を始める

1 電源ボタンを「ON」にする

- ①電源ボタンを「ON」にします。
- ②運転ランプが点灯(白色)します。
- ③吹出口から霧が出はじめます。

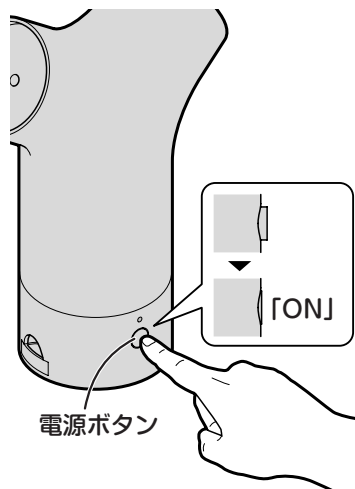

Point 水温が低い場合や運転開始直後には、霧の量が安定しないことがあります、故障ではありません。

⚠ 注意

使用中は、本体を持ち運んだり傾けたり、倒したりしない。また、本体カバーや水タンクは運転中に取りはずさない。水がこぼれて、故障の原因になります。

便利な使いかた

開閉式吹出口を開けると、両側から霧を出すことができます。

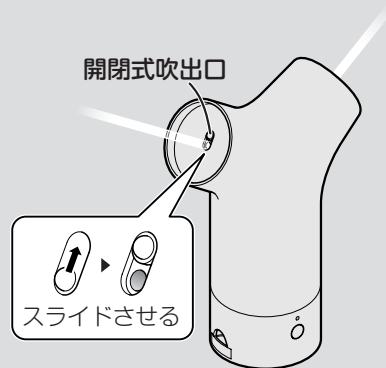

※開閉式吹出口を開けると、霧がうすくなります。

本体カバーを回転させ、お好みの向きで使用できるので、壁などを避けて霧を出すことができます。

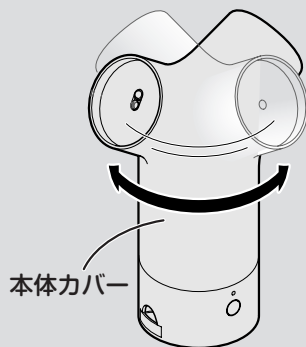

運転中に水がなくなったとき

霧が出なくなり、運転ランプが赤色になる

- ①水タンク内の水がなくなると、水位センサー(安全装置)が作動して自動的に停止します。
- ②運転ランプが白色から赤色に変わります。

- ①電源ボタンを「OFF」にします。

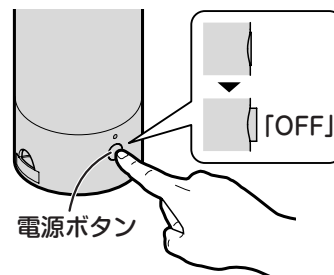

- ②本体カバーをはずし、水タンクを取りはずして水を入れ、本体にセットします。【⇒8p,9p参照】

- ③電源ボタンを「ON」にします。

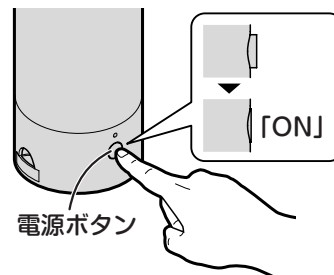

運転をやめる

2 電源ボタンを「OFF」にする

- ①電源ボタンを「OFF」にします。

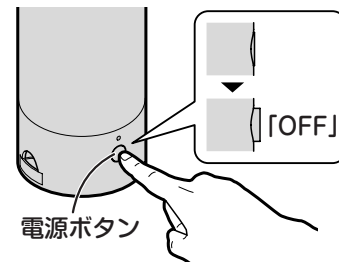

- ②運転ランプが消え、霧が出なくなります。

お願い

ACアダプターを抜きましょう!

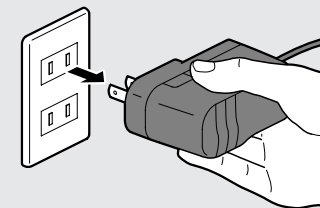

使用しないときは、こまめにACアダプターを抜いておきましょう。

⚠ 注意

ぬれた手でACアダプターを触らない。感電の原因になります。

⚠ 警告

お手入れの際は必ずACアダプターをコンセントから抜いて、ACアダプタープラグを本体の電源ジャックから抜く故障の原因になります。

⚠ 注意

本体の丸洗いはしない
感電や故障の原因になります。

排水のしかた

◎本体カバー・水タンクをはずし、本体内部の矢印方向に傾けて排水します。



・排水時に送風孔に水を入れたり、電源ボタン周辺や、電源ジャックに水がかからないように充分注意してください。

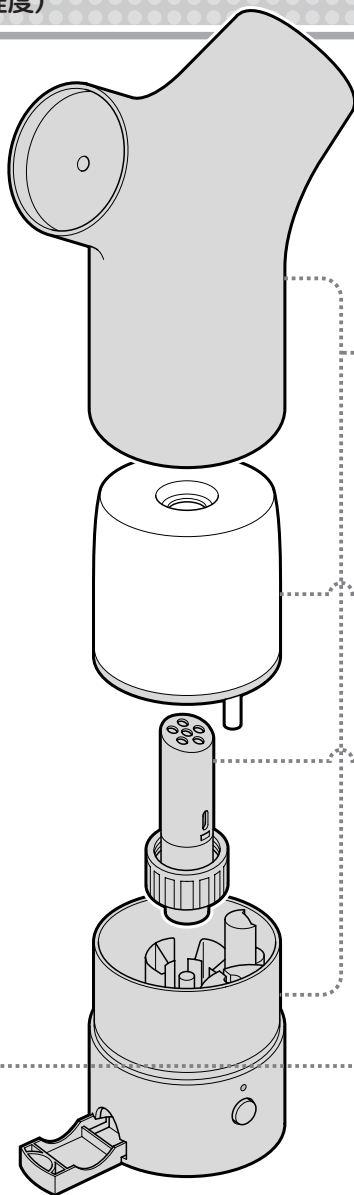
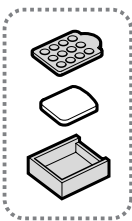

本体・本体カバー

外側

◎やわらかい布に水を含ませ、よく絞ってふきます。

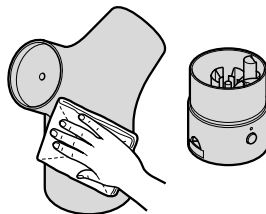

内側

◎やわらかい布に水を含ませ、よく絞ってふきます。
◎水あかなど、汚れがひどいときは付属のお手入れブラシをご使用ください。

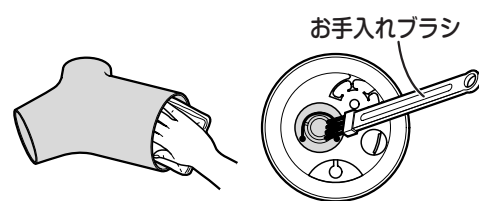

殺菌ボールカートリッジユニット

◎流水で水洗いのあと、やわらかい布でふきとる。

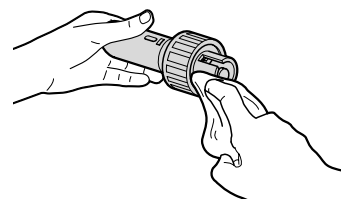

細部の汚れは歯ブラシなどで取り除いてください。

⚠ 注意

振動子はお手入れブラシ以外のもの
で掃除しない
故障の原因になります。

水タンク・アロマトレイ

◎流水で水洗いのあと、やわらかい布でふき取ります。

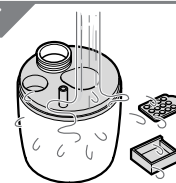

アロマパッドについて【付属品】

付属品として2個用意しています。香り別で使い分けて、お楽しみください。

※別途ご購入の場合には、お買い上げの販売店または当社サービスセンターまでお買い求めください。(⇒巻末参照)



《洗剤を使うときは・・・》

◎台所用中性洗剤を薄めて使う

次のようなものは使わない。

シンナー、アルカリ洗剤、ミガキ粉、アルコールやベンジン、漂白剤
変形・変色の原因になります。



故障かな!?!と思ったら

修理を依頼される前に、次のことをお調べください。

こんなときは	原因・調べるところ	直しかた
・電源が入らない	<ul style="list-style-type: none"> ACアダプターが差し込まれていない 水がなくなって安全装置が働いている 	<ul style="list-style-type: none"> ACアダプターをしっかりと差し込む 9p参照 水を入れた水タンクを本体にセットして、電源ボタンを押す 8p参照
・霧が出ない	<ul style="list-style-type: none"> 水を入れた水タンクをセットしていない 振動子が汚れている 	<ul style="list-style-type: none"> 水を入れた水タンクを本体にセットする 8p参照 付属のお手入れブラシを使って振動子のお手入れをする 13p参照
・ブーンと音がする	<ul style="list-style-type: none"> モーターが回転する音です 	<ul style="list-style-type: none"> 故障ではありませんそのままご使用ください
・アロマが香らない	<ul style="list-style-type: none"> アロマオイルの種類によってはアロマが香りにくい アロマオイルの量が少ない 	<ul style="list-style-type: none"> 別のアロマオイルをおためしください アロマオイルをアロマパッドに塗布する 9p参照
・水が漏れる	<ul style="list-style-type: none"> 殺菌ボールカートリッジユニットがゆるんでいる 	<ul style="list-style-type: none"> 殺菌ボールカートリッジユニットをしっかりと閉める 8p参照

修理やサービスを依頼されるときは、巻末の「保証とアフターサービス」をご覧ください。

仕様

品番	KZ-GP35	安全装置	水位センサー
電源	入力: AC100V 50-60Hz 出力: DC24V	外形寸法	幅160×奥行90×高さ230mm(本体のみ)
加湿量	約70ml/h*	質量	約0.45kg(本体のみ)
連続加湿時間	約4時間*	ACアダプターコードの長さ	1.6m
水タンク容量	約280ml	付属品	アロマパッド(2枚)、お手入れブラシ、殺菌ボールカートリッジユニット、ACアダプター
適用床面積(目安)	1~2畳	*加湿量・連続加湿時間は、室温や湿度環境、壁、構造、使用している暖房機などの環境条件によって大幅に左右されますので目安としてください。 ・品質向上のため、予告なく仕様変更する場合があります。	

消耗品/交換部品

お買い上げの販売店または、当社サービスセンターでお買い求めください。

◎消耗品

アロマパッド(6枚入り)

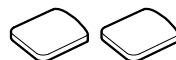

EX-3191-00

◎交換部品

殺菌ボールカートリッジユニット

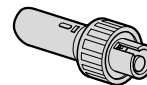

EX-3194-00

お手入れブラシ

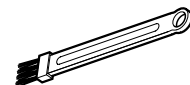

EX-3192-00

保管のしかた

本体をポリ袋などで包み、元の梱包ケースなどに入れて、湿気の少ないところに保管してください。



注意
お手入れをして、水分をよく乾燥させてから保管する
汚れや水分が残ったまま長期間保管すると悪臭やカビ
が発生する原因になります。

キリトリ線

＜無料修理規定＞

- 取扱説明書、本体貼付ラベル等の注意書きに従った使用状態で保証期間内に故障した場合には、無料修理をさせていただきます。
(イ) 無料修理をご依頼になる場合には、お買い上げの販売店に商品と本書をご持参いただきお申しつけください。
(ロ) お買い上げの販売店に無料修理をご依頼にならない場合には、当社サービスセンターにご連絡ください。
- ご転居の場合の修理ご依頼先等は、お買い上げ販売店または当社サービスセンターにご相談ください。
- ご贈答品等で本書に記入の販売店で無料修理をお受けにならない場合には、当社サービスセンターにご連絡ください。
- 保証期間内でも次の場合には原則として有料にさせていただきます。
(イ) 使用上の誤り及び不当な修理や改造による故障及び損傷
お買い上げ後の取付場所の移送、輸送、落下などによる故障及び損傷
(ハ) 火災、地震、水害、落雷、その他天災地変、異常電圧、指定外の使用電源(電圧、周波数)などによる故障及び損傷
(ニ) 車両、船舶等に搭載された場合に生ずる故障及び損傷
(ホ) 一般家庭用以外(例えば、業務用としての使用)に使用された場合の故障及び損傷

- (ヘ) 本書のご提示がない場合
(ト) 本書にお買い上げ年月日、お客様名、販売店名の記入のない場合、あるいは字句を書き替えられた場合
- 本書は日本国内においてのみ有効です。
- 本書は再発行いたしませんので大切に保管してください。

修理メモ

※この保証書は、本書に明示した期間、条件のもとにおいて無料修理をお約束するものです。従ってこの保証書によって、お客様の法律上の権利を制限するものではありませんので、保証期間経過後の修理についてご不明の場合は、お買い上げの販売店または当社サービスセンターにお問い合わせください。
※保証期間経過後の修理や補修用性能部品の保有期間については取扱説明書をご覧ください。
※This warranty is valid only for Japan.

「使用の前」

「使いかた」

「お手入れ」

「困ったとき」